

Portable MD Recorder
Grabador portátil de
minidisc
Portabel MD-spelare med
inspelningsfunktion
Tragbarer MD-Recorder
Registratore di MD portatile
Enregistreur de minidisks
portable
Draagbare md-recorder
Transportabel MD-optager

SJ-MR100

Operating Instructions
Instrucciones de funcionamiento
Bruksanvisning
Bedienungsanleitung
Istruzioni per l'uso
Mode d'emploi
Gebruiksaanwijzing
Brugsvejledning

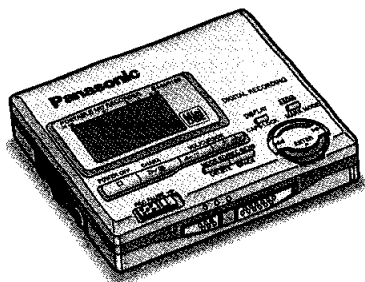

EB EG



Panasonic®

■ **ENGLISH**

See pages 2-77.

■ **ESPAÑOL**

Consulte las páginas 3-73 y 78-81.

■ **SVENSKA**

Se sidorna 3-73 och 82-85.

■ **DEUTSCH**

Siehe Seite 88-158 und 160-163.

■ **ITALIANO**

Vedere alle pagine 89-159 e 164-167.

■ **FRANÇAIS**

Voir pages 89-159 et 168-171.

■ **NEDERLANDS**

Zie blz. 174-244 en 246-249.

■ **DANSK**

Se side 175-245 og 250-253.

Note

The "EB" indication shown on the packing case indicates United Kingdom.

Before connecting, operating or adjusting this product, please read these instructions completely. Please keep this manual for future reference.

RQT5119-B

Table of contents

Location of controls	4
Power source	8
The HOLD function	12
Before recording	14
Recording	18
Other recording functions	28
Playback (Basic play)	32
Other playback functions	36
Other useful functions	46
Editing MDs	48
Titling MDs	58
Using the unit with optional accessories	68
Some useful information about MDs	70
Troubleshooting guide	74
Displays	75
Cautions	76
Maintenance	76
Specifications	77

A spacer has been inserted to protect the mechanism. Remove it before using the unit.

Un espaciador ha sido insertado para proteger el mecanismo. Retire este espaciador antes de usar el aparato.

En distans har satts in för att skydda mekanismen. Avlägsna denna distans innan du använder enheten.

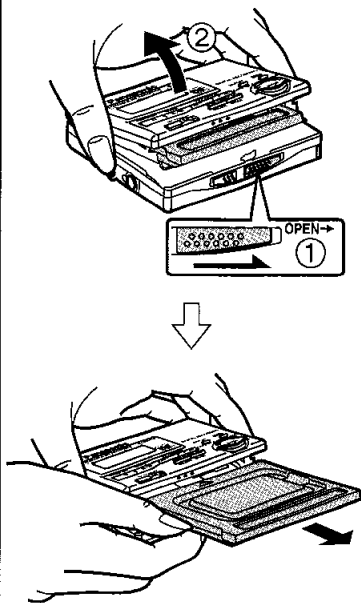

Supplied Accessories

Check the packing carton for these accessories.

Stereo earphones	1pc
(RFEV319P-SA)	
Wired remote control	1pc
(RFEV023P-SM)	
External battery case	1pc
(RFA1320-S)	
Nickel-metal hydride rechargeable battery	1pc
(RFKFBP140HSY)	
Remove from case before use.	
AC adaptor	1pc
For Continental Europe (RFEA002E-S)	
For UK (RFEA003B-S)	
Carrying case	1pc
(RFC0056-K)	
Line cable	1pc
(RUL2P007X08)	
(Use numbers indicated when asking for replacement parts.)	

Índice

Ubicación de los controles	5
Alimentación	9
La Función HOLD	13
Antes de grabar	15
Grabación	19
Otras funciones de grabación	29
Reproducción (Reproducción básica)	33
Otras funciones de reproducción	37
Otras funciones útiles	47
Editando MDs	49
Titulando MDs	59
Usando el aparato con los accesorios opcionales	69
Información útil acerca de los MDs	71
Guía para la localización de las fallas	78
Exhibiciones	79
Precauciones	80
Mantenimiento	80
Especificaciones	81

Accesorios Suministrados

Compruebe el embalaje para ver si han sido suministrados los accesorios siguientes.

Auriculares estéreo	1
Control remoto con cable	1
Estuche externo de la batería	1
Batería recargable de hidruro de níquel metálico	1
Retriñera de su estuche antes del uso	1
Adaptador de CA	1
Estuche de transporte	1
Cable de conexión	1

Innehålls- förteckning

Kontrollernas placering	5
Strömkälla	9
HÅLL-funktionen	13
Före inspelning	15
Inspelning	19
Andra inspelningsfunktioner	29
Avspelning (Grundläggande)	33
Andra avspelningsfunktioner	37
Andra praktiska funktioner	47
Redigering av MD-skivor	49
Att benämna MD-skivor	59
Att använda enheten med extra tillbehör	69
Diverse praktisk information om MD-skivor	71
Felsökningsschema	82
Meddelanden på displayen	83
Försiktighetsåtgärder	84
Underhåll	84
Tekniska data	85

Medföljande tillbehör

Kontrollera att följande tillbehör finns med i förpackningen.

Stereohörlurar	1
Fjärrkontroll med kabel	1
Externt batterifack	1
Laddningsbart batteri av nickel-metallhydridtyp	1
Ta ut det laddningsbara batteriet ur dess ask före användning	1
Växelströmsadapter	1
Bärväska	1
Anslutningskabel	1

Location of controls

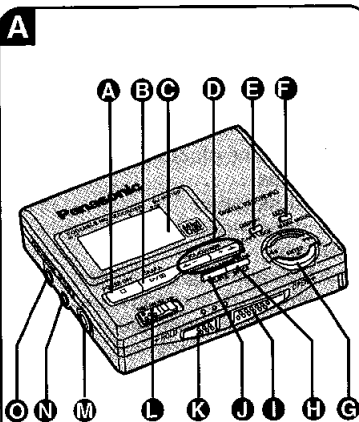

G N M L K J I H G

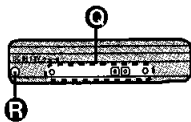
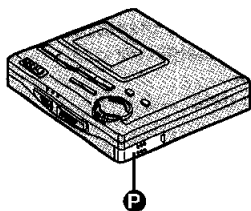

R

B

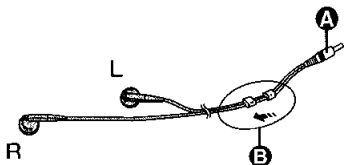

R

Main unit

- A** Stop/power off/edit cancel button (■, POWER OFF)
- B** Play/record/pause/power on/character type button (▶/||, CHARA)
- C** Display
- D** Volume/cursor buttons (←, +, →, VOL/CURSOR)
- E** Display, capital/lower case button (DISPLAY, CAPS LOCK)
- F** Changing edit mode, changing track mark mode, completing edit button (EDIT, MARK MODE)
- G** Jog dial (◀◀, ▶▶, ENTER ▲)
- H** Tone/recording sensitivity/space button (EQ/REC SENS, SPACE)
- I** Open switch (OPEN →)
- J** Play and record mode/character delete button (MODE, DELETE)
- K** Hold switch (← HOLD)
- L** Recording pause/power on switch (REC PAUSE →)
- M** Headphone jack (◻)
- N** Optical digital in/line in jack (OPT/LINE IN)
- O** Microphone jack [(PLUG IN POWER) MIC]
- P** Rechargeable battery compartment cover (◀ OPEN)
- Q** Connection terminal for battery case
- R** DC in jack (DC IN 1.8 V ◊-◊)















Stereo earphones

- A** Plug
- B** Slider

Slide up to prevent tangling the cord when the earphones are not in use.

Ubicación de los controles

Aparato principal















- A** Botón de parada/apagar/ cancelar edición (, POWER OFF)
- B** Botón de reproducción/grabación/pausa/encendido/tipo de carácter ( / , CHARA)
- C** Exhibición
- D** Botones de volumen/puntero ( ,  , VOL/CURSOR)
- E** Botón de exhibición, mayúsculas/minúsculas (DISPLAY, CAPS LOCK)
- F** Botón de cambiar modo de edición, cambiar el modo de marca de de pistas, completación de edición (EDIT, MARK MODE)
- G** Dial jog (, , ENTER )
- H** Botón de tono/sensibilidad de grabación/espacio (EQ/REC SENS, SPACE)
- I** Interruptor de abrir (OPEN )
- J** Botón de modo de reproducción y grabación/borrar carácter (MODE, DELETE)
- K** Interruptor de retención ( HOLD)
- L** Interruptor de pausa de grabación/encendido (REC PAUSE )
- M** Toma de auriculares ()
- N** Entrada óptico digital/toma entrada de línea (OPT/LINE IN)
- O** Toma de micrófono [(PLUG IN POWER) MIC]
- P** Cubierta del compartimiento de la batería recargable ( OPEN)
- Q** Terminal de conexión para el estuche de la batería
- R** Toma de entrada de CC (DC IN 1.8 V  )

Auriculares estéreo

- A** Enchufe
- B** Corredera
Deslicela hacia arriba para prevenir que la cuerda se enrede cuando los auriculares no estén siendo usados.

Kontrollernas placering

Huvudenhet

- A** Knapp för stopp/avslag/redigeringshävning (, POWER OFF)
- B** Knapp för avspelnning/inspelning/paus/påslag/textinmatning ( / , CHARA)
- C** Display
- D** Knappar för volym/pekare ( ,  , VOL/CURSOR)
- E** Knapp för display, versaler/gemena (DISPLAY, CAPS LOCK)
- F** Knapp för redigeringsfunktion, spårmarkeringsfunktion (EDIT, MARK MODE)
- G** Jogratt (, , ENTER )
- H** Knapp för ton/inspelningskänslighet/mellanrum (EQ/REC SENS, SPACE)
- I** Reglage för öppning av spelaren (OPEN )
- J** Knapp för avspelnings- och inspelningsfunktioner/textradering (MODE, DELETE)
- K** Hållknapp ( HOLD)
- L** Knapp för inspelningspaus/påslag (REC PAUSE )
- M** Hörlursanslutning ()
- N** Optisk digitalingång/linjeingång (OPT/LINE IN)
- O** Mikrofonanslutning [(PLUG IN POWER) MIC]
- P** Lucka för det laddningsbara batteriets fack ( OPEN)
- Q** Batterifackets kontakt
- R** Ingång för likström (DC IN 1.8 V  )

Stereohörlurar

- A** Plugg
- B** Glidspänne
För den uppåt för att undvika att sladden trasslar när hörlurarna inte används.

Location of controls

Wired remote control

- A** Earphone jack
- B** Display
- C** Play/record/stop button
- D** Function selector/hold switch (MAIN, SUB, HOLD)

The operation depends on the position of this switch. Ensure the switch is in the correct position before using the remote control. These symbols are used to indicate the position of this switch in the instructions.

- E** Volume control/tone control/track mark button (VOL +, EQ, T.MARK)
- F** Volume /play mode/recording pause button (VOL -, PLAY MODE, REC PAUSE)
- G** Skip/search(forward)/light/display button (▶▶, •LIGHT = DISP)
- H** Skip/search (backward) button (◀◀)

An operation tone sounds when buttons on the remote control are pressed. This tone is represented in these instructions by "♪".

Display information

- A** Synchronized recording display
- B** Recording display
- C** Monaural play/record display
- D** Battery indication
- E** Play mode
- F** Remaining recording time
- G** Text
- H** Sound quality
- I** Disc mark
- J** Level meter

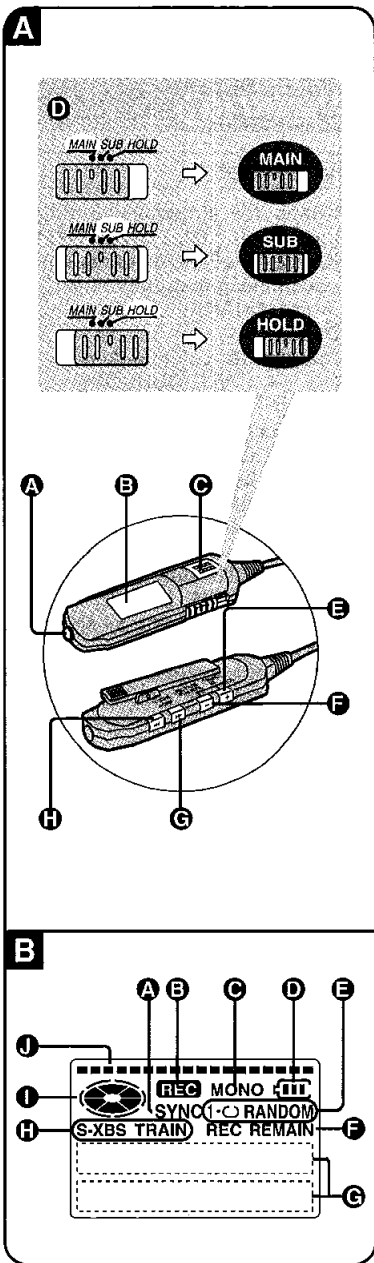

Ubicación de los controles

Control remoto con cable **A**

- A** Toma de auriculares
- B** Exhibición
- C** Botón de reproducción/grabación/parada
- D** Interruptor selector de función/retección (MAIN, SUB, HOLD)
La operación depende de la posición de este interruptor. Asegúrese que el interruptor esté en la posición correcta antes de usar el control remoto. Estos símbolos son usados para indicar la posición de este interruptor en las instrucciones.
- E** Botón de control de volumen/control de tono/marca de pistas (VOL +, EQ, T.MARK)
- F** Botón de volumen/modo de reproducción/pausa de grabación (VOL -, PLAY MODE, REC PAUSE)
- G** Botón de salto/búsqueda (hacia adelante)/luz/exhibición (▶▶, •LIGHT = DISP)
- H** Botón de salto/búsqueda (hacia atrás) (◀◀)

Suena un tono de funcionamiento al oprimir los botones del control remoto. En estas instrucciones, se representa este tono mediante "♪".

Información de la exhibición

B

- A** Exhibición de grabación sincronizada
- B** Exhibición de grabación
- C** Exhibición de reproducción monoaural/grabación
- D** Indicación de la batería
- E** Modo de reproducción
- F** Tiempo de grabación remanente
- G** Texto
- H** Calidad de sonido
- I** Marca de disco
- J** Medidor de nivel

Kontrollernas placering

Fjärrkontroll med kabel **A**

- A** Hörlursuttag
- B** Display
- C** Knapp för avspeling/inspelning/stopp
- D** Omkopplare för funktionsväljare/håll (MAIN, SUB, HOLD)
Fjärrkontrollens handhavande beror på hur denna omkopplare är inställd. Se till att omkopplaren är korrekt inställd innan du använder fjärrkontrollen. Dessa symboler används för att indikera omkopplarens inställning i dessa instruktioner.
- E** Knapp för volymkontroll/tonkontroll/spårmarkering (VOL +, EQ, T.MARK)
- F** Knapp för volym/avspelningsfunktion/inspelningspaus (VOL -, PLAY MODE, REC PAUSE)
- G** Knapp för hopp/sökning (framåt)/ljus/display (▶▶, •LIGHT = DISP)
- H** Knapp för hopp/sökning (bakåt) (◀◀)

En funktionston ljuder när knapparna på fjärrkontrollen trycks ned.

Denna ton indikeras i dessa instruktioner med ett "♪".

Displayinformation **B**

- A** Visning av synkroniserad inspelning
- B** Visning av inspelning
- C** Visning av avspeling/inspelning i mono
- D** Batteriindikator
- E** Avspelningsfunktion
- F** Återstående inspelningstid
- G** Text
- H** Ljudkvalitet
- I** Skivmarkering
- J** Nivåmätare

Power source

The rechargeable battery (included)

1 Put the battery into the unit.

The unit cannot recharge batteries other than the one supplied or recommended replacements.

2 Connect the AC adaptor.

- (a) DC IN jack (DC IN 1.8 V \diamond - \diamond - \diamond)
- (b) Back panel of the unit
- (c) AC adaptor (included)
- (d) Household mains socket

Recharging begins.

"CHARGE" appears on the display while recharging. **A**

- (e) Scrolls

"CHARGE" disappears when the battery is fully charged. It takes approximately 3 hours to recharge the supplied battery.

3 Disconnect the AC adaptor from the [DC IN 1.8 V \diamond - \diamond - \diamond] terminal and the household mains socket.

Note

- The unit can only be recharged while it is off.
- The AC adaptor and battery may become warm during recharging but this is normal.

■ Recharging time and duration.

(When using the included rechargeable battery.)

Charging: Approx. 3 hours

Playback: Approx. 8.5 hours

Recording: Approx. 4.5 hours

- Duration may be reduced under some conditions.

- If the unit is to be used for long periods, such as during recording, use the AC adaptor to power it.

■ Rechargeable number of times

About 300.

The battery has reached the end of its useful life if play time dramatically reduces after recharging.

■ Replacement

Nickel-metal hydride rechargeable battery (RFKFBP140HSY).

Please inquire at a Panasonic dealer for a replacement.

1

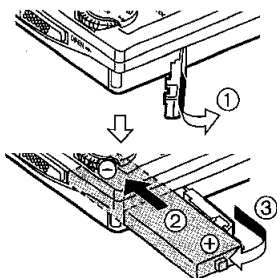

2

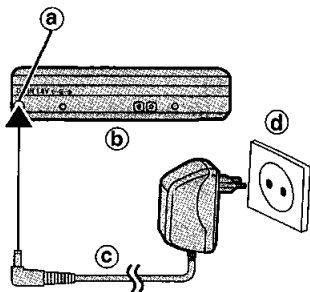

Note

For UK, the shape of the charger is different.

A

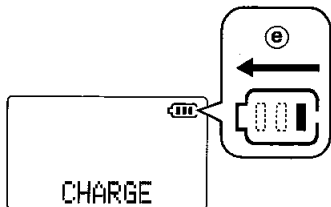

Alimentación

La batería recargable (incluida)

1 Ponga la batería en el aparato.

El aparato no puede recargar baterías que no sean la suministrada o las recomendadas como reemplazo.

2 Conecte el adaptador de CA.

- Ⓐ Toma de entrada de CC (DC IN 1.8 V )
- Ⓑ Panel posterior del aparato
- Ⓒ Adaptador de CA (incluido)
- Ⓓ Toma de corriente de CA

La recarga comienza.

"CHARGE" aparece en la exhibición mientras que se recarga. **A**

- Ⓔ Se desplaza

"CHARGE" desaparece cuando la batería está completamente cargada. La batería suministrada toma unas 3 horas para recargarse.

3 Desconecte el adaptador de CA del terminal [DC IN 1.8 V] y de la toma de corriente de CA.

Nota

- El aparato sólo puede recargado cuando está apagado.
- El adaptador de CA y la batería puede que se calienten durante la recarga pero ésto es normal.

■ Tiempo de recarga y duración.

(Cuando se usa la batería recargable incluida.)

Carga: Aprox. 3 horas

Reproducción: Aprox. 8,5 horas

Grabación: Aprox. 4,5 horas

- La duración puede reducirse bajo algunas condiciones.
- Si el aparato va a ser usado por largos periodos, tales como durante una grabación, use el adaptador de CA para alimentarlo.

■ Número de veces que se puede recargar

Unas 300.

La batería ha llegado al límite de su vida útil si el tiempo de reproducción se reduce dramáticamente después de la recarga.

■ Reemplazo

Batería recargable de hidruro de níquel metálico (RFFKFBP140HSY).

Póngase en contacto con un distribuidor Panasonic para un reemplazo.

Strömkälla

Det laddningsbara batteriet (medföljer)

1 Sätt i batteriet i enheten.

Enheten kan inte ladda andra batterier än det medföljande eller rekommenderade ersättningsbatterier.

2 Anslut växelströmsadaptern.

- Ⓐ Ingång för likström (DC IN 1.8 V )
- Ⓑ Enhetens bakpanel
- Ⓒ Växelströmsadapter (medföljer)
- Ⓓ Utgång för växelström

Laddning påbörjas.

"CHARGE" visas på displayen under laddningen. **A**

- Ⓔ Rullar

"CHARGE" försvinner när batteriet är helt laddat. Det tar ungefär 3 timmar att ladda det medföljande batteriet.

3 Koppla loss växelströmsadaptern från kontakten märkt [DC IN 1.8 V] och från utgången för växelström.

Notera

- Denna enhet kan endast laddas när den är avslagen.
- Växelströmsadaptern och batteriet kan bli varma under uppladdningen, men detta är normalt.

■ Laddningstid- och laddningshållbarhet.

(När det medföljande laddningsbara batteriet används.)

Uppladdning: Circa 3 timmar

Avspeling: Circa 8,5 timmar

Inspelning: Circa 4,5 timmar

- Laddningens hållbarhet kan minska under vissa omständigheter.
- Om enheten ska användas under en längre period, t ex vid inspelning, bör växelströmsadaptern användas för enhetens drift.

■ Antalet gånger enheten kan laddas om

Ca 300.

Batteriet har nått slutet av sitt användbara liv då avspelingstiden dramatiskt reduceras efter ompladdning.

■ Utbytesbatteri

Laddningsbart batteri av nickel-metallhydridtyp (RFFKFBP140HSY).

Tag kontakt med en Panasonic-återförsäljare för att införskaffa utbytesbatterier.

Power source**Dry cell battery
(not included)**

Use one LR6 alkaline battery. Use long-life Panasonic alkaline batteries.

1 Put the battery into the battery case.

- Ⓐ External battery case (included)
- Ⓑ One LR6, AA, UM-3 battery (not included)

2 Attach the case to the unit.

- Ⓒ Bottom of the unit

Note

Insert the rechargeable battery when recording on dry cell batteries.

The battery indicator 

The illustration shows how the indicator on the remote control display appears as battery power runs down.

- Ⓐ Full
- Ⓑ Empty

When the indicator starts flashing

The battery is almost flat and should be replaced or recharged.

For longer use

- You will be able to playback for 20 hours and record for 9.5 hours if the two types of batteries are used together.
- We recommend using long-life Panasonic alkaline batteries.

**Using the AC adaptor
(included)****Connect the AC adaptor.**

Refer to the step 2 of "The rechargeable battery" (See page 8.) for connection instructions.

Note

- The unit is in the standby condition when the AC adaptor is connected. The primary circuit is always "live" as long as the AC adaptor is connected to an electrical outlet.
- Use only the supplied AC adaptor. Use of other adaptors can damage the unit. If the unit is not to be used for a long time disconnect the AC adaptor from the household mains socket and turn the unit off to save power.

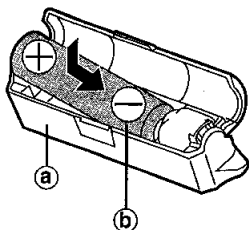
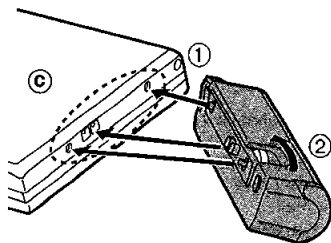
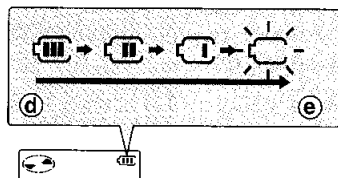
1**2****A**

Alimentación

Pila seca (no incluida)

Use una pila alcalina LR6. Use pilas alcalinas Panasonic de larga duración.

1 Ponga la pila en el estuche de pilas.

- (a) Estuche externo de pilas (incluido)
- (b) Una pila LR6, AA, UM-3 (no incluida)

2 Adose el estuche al aparato.

- (c) Parte inferior del aparato

Nota

Inserte la batería recargable cuando grabe con pilas secas.

El indicador de batería

La ilustración muestra cómo el indicador en la exhibición del control remoto aparece a medida que la potencia de la batería disminuye.

- (d) Cargada totalmente
- (e) Vacía

Quando el indicador comienza a destellar

La batería está casi vacía y deberá ser reemplazada o recargada.

Para un uso más largo

- Use los dos tipos de baterías juntas para reproducir durante 20 horas y grabar durante 9,5 horas.
- Recomendamos usar pilas alcalinas Panasonic de larga duración.

Usando el adaptador de CA (incluido)

Conecte el adaptador de CA.

Refiérase al paso 2 de "La batería recargable" (Consulte la página 9.) para instrucciones de la conexión.

Nota

- El aparato está en la condición de espera cuando el adaptador de CA es conectado. El circuito primario estará siempre con corriente cuando el adaptador de CA esté conectado a un tomacorriente.
- Use sólo el adaptador de CA suministrado. El uso de otros adaptadores puede dañar el aparato. Si el aparato no va a ser usado por largo tiempo desconecte el adaptador de CA de la toma de corriente de CA y apague la unidad para ahorrar energía.

Strömkälla

Torrelementbatteri (medföljer ej)

Använd ett LR6 alkalibatteri. Använd Panasonics alkalinbatterier för längsta driftstid.

1 Sätt i batteriet i batterifacket.

- (a) Externt batterifack (medföljer)
- (b) Ett LR6, AA, UM-3-batteri (medföljer ej)

2 Sätt fast facket i enheten.

- (c) Apparatens undersida

Notera

Sätt i det laddningsbara batteriet när inspelning sker med torrelementbatterierna.

Batteriindikatorn

Indikatorn på fjärrkontrollens display ändras när batteriets kraft minskar.

- (d) Fullt
- (e) Tomt

När indikatorn börjar blinka

Batteriet är nästan helt tomt och bör bytas ut eller laddas om.

För längre användning

- Använd de två olika batterityperna tillsammans för avspelning i upp till 20 timmar och inspelning i upp till 9,5 timmar.
- Vi rekommenderar Panasonics alkalinbatterier för längsta driftstid.

Att använda växelströmsadaptern (medföljer)

Anslut växelströmsadaptern.

Se steg 2 i "Det laddningsbara batteriet" (Se sidan 9.) för instruktioner om anslutning.

Notera

- Apparaten är i standbyläge då nätdelen är inkopplad. Primärkretsen är alltid försedd med ström då nätdelen är inkopplad i ett vägguttag.
- Använd endast den medföljande växelströmsadaptern. Användande av annan adapter kan skada enheten. Om enheten inte används under en längre tid, bör växelströmsadaptern kopplas loss från utgången för växelström och enheten bör slås av för att spara ström.

The HOLD function

This function stops the player and remote control from responding when a button is pressed.

- (a) Hold mode
- (b) Release

■ Guards against the following

- The unit is powered on accidentally when not in use, causing the batteries to run down.
- A button is accidentally pressed during play or recording, interrupting the operation.

Note

There is a HOLD switch on both the player and remote control, each of which works independent of the other.

■ The "HOLD" display

This is displayed for about 2 seconds on the main unit's and the remote control's display panels when the following occurs.

- The main unit is on hold and a button is pressed. (If off, display appears only if [▶/II], CHARA] or [REC PAUSE →] is operated.)
- The remote control's switch is moved to hold. The display also lights for about 5 seconds at this time.

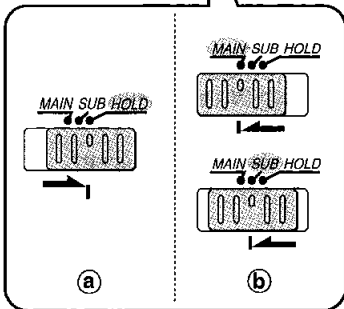
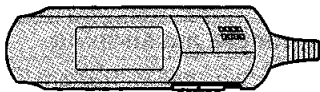
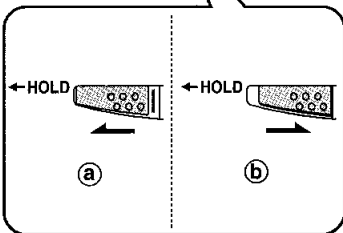
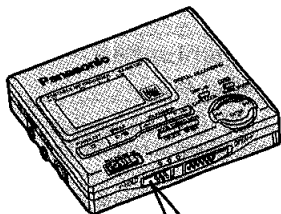

La Función HOLD

Esta función evita que el lector y el control remoto respondan cuando un botón es oprimido.

- Ⓐ Modo de retención
- Ⓑ Saltar

■ Protege contra lo siguiente

- El aparato es alimentado accidentalmente cuando no está siendo usado, haciendo que las baterías se desgasten.
- Un botón es oprimido accidentalmente durante la reproducción, interrumpiéndola.

Nota

Hay un interruptor HOLD en ambos el lector y el control remoto; cada uno de ellos funciona independientemente del otro.

■ La exhibición "HOLD" (retención)

Esta es exhibida durante unos 2 segundos en los paneles de exhibición del aparato principal y del control remoto cuando lo siguiente ocurre.

- El aparato principal está en retención y un botón es oprimido. (Si está apagado, la exhibición aparece sólo si [▶/■], CHARA] o [REC PAUSE →] es operado.)
- El interruptor del control remoto es movido a retención. La exhibición también se ilumina durante unos 5 segundos en esta ocasión.

HÅLL-funktionen

Denna funktion förhindrar att spelaren och fjärrkontrollen reagerar när en knapp trycks ned.

- Ⓐ Hållfunktion
- Ⓑ Frigörande

■ Skyddar mot följande

- Att enheten oavsiktligt slås på när den inte används, så att batterierna töms.
- Att en knapp oavsiktligt trycks in, så att spelarens funktion avbryts.

Notera

Det finns omkopplare för hållfunktionen på både spelaren och fjärrkontrollen, vilka verkar oberoende av varandra.

■ HÅLL-displayen

Denna visas under ca 2 sekunder på båda displayerna när följande inträffar.

- Huvudenheten är satt i hållfunktion och en knapp trycks in. (Om enheten är avslagen, visas displayen enbart om [▶/■], CHARA] eller [REC PAUSE →] trycks in.)
- Fjärrkontrollens kontrollomkopplare ställs till HOLD. Displayen tänds också under ca 5 sekunder när detta inträffar.

Before recording

The two methods of recording

Digital

This method records the digital signals from CDs. Compared to analogue recording, this method makes it possible to make recordings of higher quality. Purchase an optical fiber cable (RP-CA2120 or RP-CA2220, sold separately) to record digitally.

Analogue

Use this method to make analogue recordings of digital material, CDs and MDs, and to record analogue sources such as the radio. Use the included line cord to make analogue recordings.

The recording modes

Normal

This method allows you to start and stop recording manually.

Synchronized

This method starts and stops recording at the same time as the source being recorded. Available with both digital and analogue recording.

One track synchronized

The first track on a CD is recorded and then the unit goes to recording standby. Recording starts again automatically when the first track on another CD is played. Available only when recording CDs digitally.

Note

This function only works with tracks numbered "1".

Monaural

This mode allows you to record approximately double the amount of material normally possible. (For example, it is possible to record about 148 minutes worth of material onto a 74 minute MD.) Available only when analogue recording.

Antes de grabar

Los dos métodos de grabación

Digital

Este método graba las señales digitales de CDs. Comparadas con la grabación analógica, estas grabaciones son de más alta calidad. Adquiera un cable de fibra óptica (RP-CA2120 o RP-CA2220, vendidos separadamente) para grabar digitalmente.

Analógica

Use este método para hacer grabaciones analógicas de material digital, CDs y MDs, y para grabar fuentes analógicas tales como la radio. Use el cordón de línea incluido para hacer grabaciones analógicas.

Los modos de grabación

Normal (sin exhibición)

Este método le permite a Ud. comenzar y detener la grabación manualmente.

Sincronizado

La grabación arranca y se detiene al mismo tiempo que la fuente. Disponible para ambas grabaciones, digital y analógica.

Sincronizada de una pista

La pista numerada "1" en un CD es grabada y luego el aparato se pone en espera. Vuelve a comenzar la grabación automáticamente cuando se reproduce la primera pista de otro CD. Disponible sólo cuando cuando se graba CDs digitalmente.

Nota

Esta función solamente trabaja con las pistas numeradas "1".

Monoaural

Este modo le permite a Ud. grabar aproximadamente el doble de material normalmente posible. (Por ejemplo, es posible grabar unos 148 minutos de material en un MD de 74 minutos.) Disponible sólo cuando se graba analógicamente.

Före inspelning

De två metoderna för inspelning

Digital inspelning

Denna metod spelar in den digitala signalen från CD-skivor. Jämfört med analog inspelning, blir dessa inspelningar av en högre kvalitet. Införskaffa en optikfiberkabel (RP-CA2120 eller RP-CA2220, saluförs separat) för att spela in digitalt.

Analog inspelning

Använd denna metod för att göra analoga inspelningar av digitalt material (dvs CD-skivor och MD-skivor) och för att spela in från analoga källor såsom radio. Använd den medföljande linjekabeln för att spela in analogt.

Inspelningsfunktionerna

Normal inspelning (Ingen display)

Denna metod ger möjlighet att starta och stoppa inspelningen manuellt.

Synkroniserad inspelning

Inspelningen startas och stoppas samtidigt med källan. Denna funktion finns tillgänglig vid både digital och analog inspelning.

Enspårs synkroniserad inspelning

Spåret numererat "1" på en CD-skiva spelas in, varefter inspelningen övergår i väntläge. Inspe­lingen startar igen automatiskt när det första spåret på en annan CD-skiva spelas. Denna funktion finns endast tillgänglig vid digital inspelning av CD-skivor.

Notera

Denna funktion fungerar endast med spår som är numererade "1".

Mono

Denna funktion ger möjlighet att spela in ungefär dubbla mängden material jämfört med vad som normalt är möjligt. (T ex, så är det möjligt att spela in ca 148 minuters material på en 74-minuters MD-skiva.) Denna funktion finns endast tillgänglig vid analog inspelning.

Before recording**Track marks****■ Track marks and track numbers**

Like CDs, it is possible to select and play a track on an MD by selecting its track number. There are marks at the beginning of each track, called track marks, that make this possible. The period between each track mark is called a track.

■ Putting track marks on an MD

(See page 28.)

Auto mark mode

The unit automatically decides where track marks are to be put.

Manual mark mode

You can manually put the track marks where you want them to go.

**Time mark mode
(3 MIN, 5 MIN, 10 MIN)**

Track marks are put at a preselected distance from each other.

Antes de grabar**Marcas de pista****■ Marcas de pista y números de pista**

Como los CDs, es posible seleccionar y reproducir una pista en un MD seleccionando su número de pista. Hay marcas al comienzo de cada pista llamadas marcas de pista, que hacen esto posible. El periodo entre cada marca de pista es llamado una pista.

■ Poniendo marcas de pista en un MD (Consulte la página 29.)**Modo de marca automático (AUTO)**

El aparato inserta automáticamente las marcas de pista.

Modo de marca manual (MANUAL)

Se puede poner marcas de pista donde uno quiere que vayan.

**Modo de marca de tiempo
(3 MIN, 5 MIN, 10 MIN)**

Marcas de pista son insertadas a una distancia preseleccionada entre ellas.

Före inspelning**Spårmarkeringar****■ Spårmarkeringar och spårnummer**

Precis som med CD-skivor, är det möjligt att välja ut och spela ett spår på en MD-skiva genom att välja ut dess spårnummer. Det finns markeringar i början av varje spår, så kallade spårmarkeringar, som gör detta möjligt. Utrymmet mellan varje spårmarkering kallas ett spår.

■ Att placera spårmarkeringar på en MD-skiva (Se sidan 29.)**Automarkeringsfunktion (AUTO)**

Enheten sätter automatiskt in spårmarkeringarna.

**Manuell markeringsfunktion
(MANUAL)**

Du kan manuellt placera spårmarkeringarna där du vill ha dem.

Tidsmarkeringsfunktion**(3 MIN, 5 MIN, 10 MIN)**

Spårmarkeringar sätts in vid valda intervall.

Recording

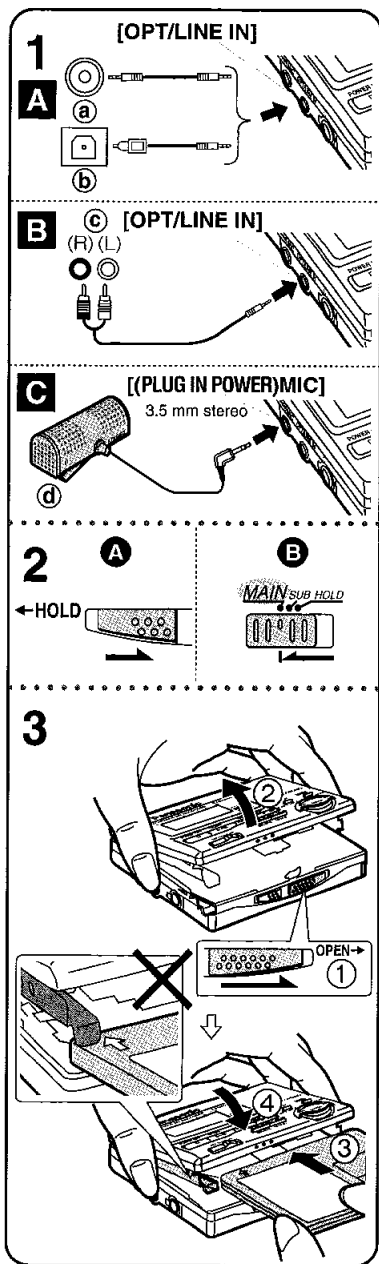

1 Digital recording **A**

Connect this unit to a unit that has a digital output terminal.

- (a) Digital output terminal (portable ↔ portable)
 Purchase an optical fiber cable (RP-CA2220, sold separately).
 (b) Digital output terminal (deck ↔ portable)
 Purchase an optical fiber cable (RP-CA2120, sold separately).

Analogue recording **B**

Connect this unit to a unit that has stereo LINE OUT terminals.

- (c) LINE OUT terminal

Note

Disconnect other cables from the [(PLUG IN POWER) MIC] terminal.

Recording with a microphone **C**

Connect the microphone.

- (d) Stereo microphone (not included)
 Purchase a stereo microphone (RP-VC200, sold separately).

Note

- Disconnect other cables from the [OPT/LINE IN] terminal.
- Stereo recording is made if a stereo microphone is used.

2 Release hold.

- A** Main unit
B Remote control

3 Open the player and insert a recordable MD.

- ① Slide [OPEN →] to the right.
- ② Open the lid.
- ③ Insert disc with label facing upward.
Push the disc in the center until it locks in place.
- ④ Close the lid.

After an MD has been inserted the player turns on, reads the information from it, then, after a minute, the power goes off again.

Grabación

1 Grabación digital **A**

Conecte este aparato a un aparato que tenga un terminal de salida digital.

- (a) Terminal de salida digital (portátil ↔ portátil)
Adquiera un cable de fibra óptica (RP-CA2220, vendidos separadamente).
(b) Terminal de salida digital (unidad de cinta ↔ portátil)
Adquiera un cable de fibra óptica (RP-CA2120, vendidos separadamente).

Grabación analógica **B**

Conecte este aparato a un aparato que tenga terminales LINE OUT estéreo.

- (c) Terminal de salida de línea (LINE OUT)

Nota

Desconecte otros cables del terminal [(PLUG IN POWER) MIC].

Grabando con un micrófono **C**

Conecte el micrófono.

- (d) Micrófono estéreo (no incluida)
Adquiera un micrófono estéreo (RP-VC200, vendido por separado).

Nota

- Desconecte otros cables del terminal [OPT/LINE IN].
- Una grabación estéreo es hecha si un micrófono estéreo es usado.

2 Suelte la retención.

- (A) Aparato principal
(B) Control remoto

3 Abra el lector e inserte un MD grabable.

- (1) Deslice [OPEN →] hacia la derecha.
(2) Abra la tapa.
(3) Inserte el disco con la etiqueta mirando hacia arriba. **Empuje el disco en el centro hasta que entre en su lugar.**
(4) Cierre la tapa.

Después que un MD ha sido insertado el lector se enciende, lee la información en él, y luego después de un minuto, se apaga otra vez.

Inspelning

1 Digital inspelning **A**

Anslut denna enhet till en enhet som har en digital utgång.

- (a) Digital utgångsterminal (portabel ↔ portabel)
Införskaffa en optikfiberkabel (RP-CA2220, saluförs separat).
(b) Digital utgångsterminal (inspelningsdäck ↔ portabel)
Införskaffa en optikfiberkabel (RP-CA2120, saluförs separat).

Analog inspelning **B**

Anslut denna enhet till en enhet som har stereoutgångar märkta LINE OUT.

- (c) LINE OUT terminal

Notera

Koppla loss andra kablar från [(PLUG IN POWER) MIC]-uttaget.

Inspelning med mikrofon **C**

Anslut mikrofonen.

- (d) Stereomikrofon (medföljer ej)
Införskaffa en stereomikrofon (RP-VC200, säljs separat).

Notera

- Koppla loss andra kablar från kontakten [OPT/LINE IN].
- Stereoinspelning görs om en stereomikrofon används.

2 Släpp upp hållfunktionen.

- (A) Huvudenhet
(B) Fjärrkontroll

3 Öppna spelaren och sätt i en inspelningsbar MD-skiva.

- (1) För [OPEN →] till höger.
(2) Öppna luckan.
(3) Sätt i skivan med etiketten vänd uppåt. **Tryck in skivan i centrum tills dess att den låses fast på plats.**
(4) Stäng luckan.

När en MD-skiva har placerats i spelaren, slås spelaren på och skivans information läses in i minnet. Sedan, efter en minut, stängs den av igen.

Recording

4 Slide [REC PAUSE →] to the right.

The unit enters the recording mode.

If you have inserted an MD with recordings already on it, the unit prepares to record from the first available space.

5 Press [▶/II, CHARA] (main unit) or the main button (remote control) to start recording.

- Ⓐ Main unit
 - Ⓑ Remote control
- ♪: Beep

6 Start playback on the source to be recorded or point the microphone at the source of the sound.

Note

Recording level is automatically set. Changes to volume will have no effect on recording.

■ To select the recording mode Press [MODE, DELETE] while in recording standby mode. **A**

Each time the button is pressed the mode changes and an indicator is shown in the following order.

Digital recording

Normal (No display) → SYNC → SYNC 1

Analogue recording

Normal (No display) → MONO → SYNC

Recording with a microphone

Normal (No display) → MONO

SYNC: Synchronized recording

SYNC 1: One track synchronized recording

MONO: Monaural recording

If you have selected

• Synchronized recording (SYNC) or One track synchronized recording (SYNC 1)

Recording begins automatically when you begin playback of the source.

• Monaural recording (MONO)

Perform steps 5 to 6 to start recording.

Note

If you set the recording mode to "SYNC", recording begins immediately if the source is already playing.

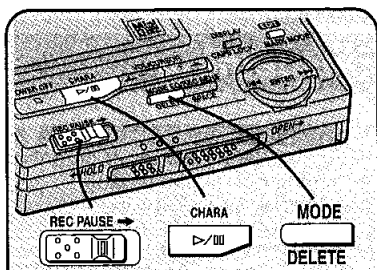

4

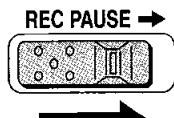

5

Ⓐ

CHARA



Ⓑ



A

MODE

DELETE



Grabación

4 Deslice [REC PAUSE →] hacia la derecha.

El aparato entra en el modo de grabación.

Si Ud. ha insertado un MD con grabaciones en él, el aparato se prepara para grabar desde el primer espacio disponible.

5 Oprima [▶/II, CHARA] (aparato principal) o el botón principal (control remoto) para comenzar la grabación.

A Aparato principal

B Control remoto

♪: Pítido

6 Comience la reproducción de la fuente a ser grabada o apunte el micrófono a la fuente del sonido.

Nota

El nivel de grabación es ajustado automáticamente. Los cambios en el volumen no tendrán ningún efecto en la grabación.

■ Para seleccionar el modo de grabación

Oprima [MODE, DELETE] mientras que esté en el modo de espera de grabación. **A**

Cada vez que el botón es oprimido el modo cambia y un indicador es mostrado en el siguiente orden.

Grabación digital

Normal (Sin exhibición) → SYNC → SYNC 1

Grabación analógica

Normal (Sin exhibición) → MONO → SYNC

Grabando con un micrófono

Normal (Sin exhibición) → MONO

SYNC: Grabación sincronizada

SYNC 1: Grabación sincronizada de una pista

MONO: Grabación monoaural

Si Ud. ha seleccionado

● **Grabación sincronizada (SYNC)** o **Grabación sincronizada de una pista (SYNC 1)**

La grabación comienza automáticamente cuando Ud. empiece la reproducción de la fuente.

● **Grabación monoaural (MONO)**

Realice los pasos 5 a 6 para comenzar la grabación.

Nota

Si Ud. ajusta el modo de grabación a "SYNC", la grabación empieza inmediatamente si la fuente ya está siendo reproducida.

Inspelning

4 För [REC PAUSE →] till höger.

Enheten övergår i inspelningsläge.

Om du har satt in en MD-skiva där material redan finns inspelat, förbereder sig spelaren för att spela in från första tillgängliga lediga utrymme.

5 Tryck på [▶/II, CHARA] (huvudenheten) eller på huvudknappen (fjärrkontrollen) för att starta inspelningen.

A Huvudenhet

B Fjärrkontroll

♪: Pip

6 Starta avspelnningen av källan som ska spelas in eller peka mikrofonen mot ljudkällan.

Notera

Inspelningsnivån ställs in automatiskt. Ändringar i volymen kommer inte att påverka inspelningen.

■ Att välja inspelningsfunktion

Tryck på [MODE, DELETE] när spelaren befinner sig i väntläge inför inspelning. **A**

Varje gång knappen trycks in, ändras funktionsinställningen och en indikator visas i följande ordning.

Digital inspelning

Normal (ingen display) → SYNC → SYNC 1

Analog inspelning

Normal (ingen display) → MONO → SYNC

Inspelning med mikrofon

Normal (ingen display) → MONO

SYNC: Synkroniserad inspelning

SYNC 1: Enspårs synkroniserad inspelning

MONO: Monoinspelning

Om du har valt

● **Synkroniserad inspelning (SYNC)** eller **Enspårs synkroniserad inspelning (SYNC 1)**

Inspelningen startar automatiskt när du startar avspelnning av källan.

● **Monoinspelning (MONO)**

Utför steg 5 och 6 för att starta inspelningen.

Notera

Om du ställer in inspelningsfunktionen till "SYNC", så startar inspelningen omedelbart om källan redan spelas.

Recording

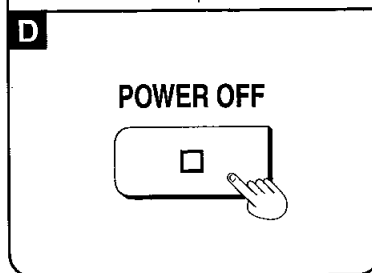
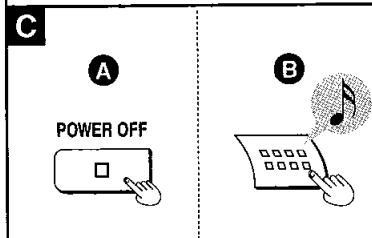
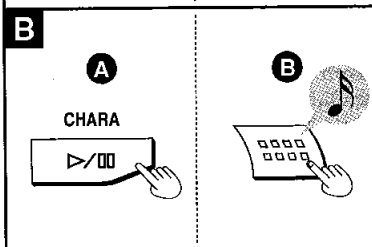
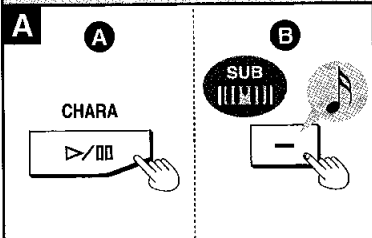
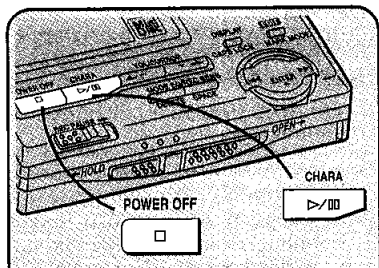

■ To pause recording

If you have selected

● Synchronized recording (SYNC)

Recording pauses if the source stops or if 2 seconds of silence is detected. (Track number increases by one.)

Recording restarts when the source starts again.

● One track synchronized recording (SYNC 1)

The unit automatically pauses after track 1 finishes. (Track number increases by one.)

Recording restarts when another track numbered 1 is played.

● Normal recording (No display) or monaural recording

Press [▶/⏏, CHARA] (main unit) or [VOL -, PLAY MODE, REC PAUSE] (remote control) while recording. **A**

(Track number increases by one.)

A Main unit

B Remote control

♪: Beep

To restart recording **B**

Press [▶/⏏, CHARA] (main unit) or the main button (remote control).

A Main unit

B Remote control

♪: Beep

Note

If you set the recording mode to "SYNC" or "SYNC1", you cannot pause recording manually.

■ To stop recording **C**

Press [■, POWER OFF] (main unit) or main button (remote control) while recording.

A Main unit

B Remote control

♪: Beep

● UTOC is recorded.

● The unit will turn off automatically after about 1 minute.

■ To turn the unit off **D**

Press [■, POWER OFF] while stopped.

Grabación**■ Para hacer una pausa en la grabación****Si Ud. ha seleccionado****● Grabación sincronizada (SYNC)**

La grabación hace una pausa si la fuente se detiene o si son detectados dos segundos de silencio. (El número de pistas se incrementa en uno.)

La grabación se reanuda cuando la fuente comienza otra vez.

● Grabación sincronizada de una pista (SYNC 1)

El aparato automáticamente hace una pausa después que la pista 1 termina. (El número de pistas se incrementa en uno.)

La grabación comienza cuando otra pista numerada 1 es reproducida.

● Grabación normal (Sin exhibición) o grabación monoaural

Oprima [▶/II, CHARA] (aparato principal) o [VOL -, PLAY MODE, REC PAUSE] (control remoto) mientras que graba. [A]

(El número de pistas se incrementa en uno.)

A Aparato principal

B Control remoto

♪: Pitido

Para reiniciar la grabación [B]

Oprima [▶/II, CHARA] (aparato principal) o el botón principal (control remoto).

A Aparato principal

B Control remoto

♪: Pitido

Nota

Si Ud. ajusta el modo de grabación en "SYNC" o "SYNC 1", no puede hacer una pausa en la grabación manual.

■ Para detener la grabación [C]

Oprima [■, POWER OFF] (aparato principal) o el botón principal (control remoto) mientras que graba.

A Aparato principal

B Control remoto

♪: Pitido

● UTOC (Tabla de materias del usuario) es grabada.

● El aparato se apagará automáticamente después de alrededor de 1 minuto.

■ Para apagar el aparato [D]

Oprima [■, POWER OFF] mientras que está detenido.

Inspelning**■ Att sätta inspelningen i pausläge****Om du har valt****● Synkroniserad inspelning (SYNC)**

Inspelningen sätts i pausläge om källan stoppas eller om 2 sekunders tystnad råder. (Spårnumret ökas på med ett.)

Inspelningen startar på nytt när källan startar igen.

● Enspårs synkroniserad inspelning (SYNC 1)

Enheten sätts i pausläge automatiskt efter att spår 1 är klart. (Spårnumret ökas på med ett.)

Inspelningen påbörjas igen när ett annat spår som är numrerat med 1 spelas.

● Normal inspelning (ingen display) eller monoinspelning

Tryck på [▶/II, CHARA] (huvudenheten) eller [VOL -, PLAY MODE, REC PAUSE] (fjärrkontrollen) under inspelningen. [A]

(Spårnumret ökas på med ett.)

A Huvudenhet

B Fjärrkontroll

♪: Piip

Att återuppta inspelning [B]

Tryck på [▶/II, CHARA] (huvudenheten) eller huvudknappen (fjärrkontrollen).

A Huvudenhet

B Fjärrkontroll

♪: Piip

Notera

Om du har ställt in inspelningsfunktionen till "SYNC" eller "SYNC1", så kan du inte sätta inspelningen i pausläge manuellt.

■ Att avsluta inspelningen [C]

Tryck på [■, POWER OFF] (huvudenheten) eller huvudknappen (fjärrkontrollen) under inspelningen.

A Huvudenhet

B Fjärrkontroll

♪: Piip

● UTOC spelas in.

● Enheten slås automatiskt av efter ungefär en minut.

■ Att slå av enheten [D]

Tryck på [■, POWER OFF] när enheten inte spelar.



Recording

■ Adding track marks

Digital recording

● When recording from CD

The track marks are put onto the MD as they are found on the CD. Each time a new track starts on the CD, the number of the tracks on the MD increases by one.

(Track marks may not be inserted accurately in some cases.)

● When recording from digital sources other than CDs

2 seconds of silence is determined as the division between tracks and a track mark is added.

To add track marks manually

See page 28.

Analogue recording

2 seconds of silence is determined as the division between tracks and a track mark is added.

To add track marks manually

See page 28.

Note

Track marks will not be added if the space between tracks is short or if there is noise in the space. Track marks may be added in error if there is a silent or especially quiet portion in a track. Use the editing functions after recording to add and remove track marks. (See page 48–56.)

Recording with a microphone

Add track marks manually or have the unit add the marks at selected intervals.

(See page 28.)

■ Making good recordings

Power the unit with the AC adaptor while recording. If you intend to use batteries, recharge the rechargeable battery fully and use a new dry cell battery.

- If the unit turns off while recording, or when "UTOC Writing" is on the display ("WRITE" on the remote control), the recording will not be correctly recorded onto the disc. **A**
- "DISC ERROR" may appear on the display if the unit turns off while "UTOC Writing" is on the display.

Grabación

■ Añadiendo marcas de pista

Grabación digital

● Cuando se graba de un CD

Las marcas de pista son puestas en el MD tal como se encuentran en el CD. Cada vez que una nueva pista empieza en el CD, el número de pistas se incrementa en uno en el MD.

(Las marcas de pista puede que no sean insertadas exactamente en algunos casos.)

● Cuando se graba de fuentes digitales que no son CDs

2 segundos de silencio son determinados como la división entre pistas y una marca de pista es añadida.

Para añadir marcas de pista manualmente

Ver página 29.

Grabación analógica

2 segundos de silencio son determinados como la división entre pistas y una marca de pista es añadida.

Para añadir marcas de pista manualmente.

Ver página 29.

Nota

Las marcas de pistas no serán añadidas si el espacio entre las pistas es corto o si hay ruido en el espacio. Las marcas de pista puede que sean añadidas por error si hay porciones silenciosas o de volumen especialmente bajo en la pista. Use las funciones de edición después de la grabación para añadir y retirar marcas de pista. (Ver páginas 49–57.)

Grabación con un micrófono

Añada las marcas de pista manualmente o haga que el aparato añada las marcas a intervalos seleccionados. (Ver página 29.)

■ Haciendo buenas grabaciones

Alimente el aparato con el adaptador de CA mientras que graba. Si piensa usar baterías, recargue la batería recargable completamente y use una pila seca nueva.

- Si el aparato se apaga durante la grabación o cuando "UTOC Writing" está en la exhibición ("WRITE" en el control remoto), la grabación no será hecha correctamente en el disco. **A**
- "DISC ERROR" puede que aparezca en la exhibición si el aparato se apaga mientras que "UTOC Writing" está en la exhibición.

Inspelning

■ Att lägga till spårmarkeringar

Digital inspelning

● Vid inspelning från CD

Spårmarkeringarna sätts in på MD-skivan i den ordning de hittas på CD-skivan. Varje gång ett nytt spår startar på CD-skivan, ökas antalet spår på MD-skivan med ett. (Spårmarkeringar kan i vissa fall komma att inte placeras helt korrekt.)

● Vid inspelning från digitala källor utöver CD-skivor

Som skilljelinje mellan spår används 2 sekunders tystnad och en spårmarkering läggs till.

Att lägga till spårmarkeringar manuellt

Se sid 29.

Analog inspelning

Som skilljelinje mellan spår används 2 sekunders tystnad och en spårmarkering läggs till.

Att lägga till spårmarkeringar manuellt

Se sid 29.

Notera

Spårmarkeringar läggs inte till om utrymmet mellan spår är kort eller om det förekommer brus i detta mellanrum. Spårmarkeringar kan komma att läggas till av misstag om det finns tysta eller speciellt lågmälda partier i spåret. Använd redigeringsfunktionerna efter inspelningen för att lägga till och ta bort spårmarkeringar. (Se sid 49–57.)

Inspelning med mikrofon

Lägg till spårmarkeringar manuellt eller låt enheten lägga till markeringar vid valda intervall. (Se sid 29.)

■ Hur man spelar in på bästa sätt

Driv enheten med växelströmsadaptorn vid inspelning. Om du ämnar använda batterier, bör du ladda det laddningsbara batteriet fullt och använda ett nytt torrelementbatteri.

- Om enheten slås av under inspelning, eller när "UTOC Writing" visas på displayen ("WRITE" på fjärrkontrollen), innebär detta att inspelningen inte kommer att registreras på ett korrekt sätt på skivan. **A**
- "DISC ERROR" kan komma att visas på displayen om enheten slås av medan "UTOC Writing" visas på displayen.

Recording

Do not open the lid or shake the unit while recording

Be especially careful while "UTOC Writing" is on the display ("WRITE" on the remote control). If the unit is moved at this time, the recording may not be correctly recorded onto the disc. You can damage the unit or disc if you try to force open the lid.

Note

- This unit has a sampling rate converter so recording from equipment (DAT deck, BS tuner, etc) with a different sampling frequency is possible.
- Insert the rechargeable battery when recording on dry cell batteries.

(For United Kingdom)

Your attention is drawn to the fact that recording pre-recorded tapes or discs or other published or broadcast material may infringe copyright laws.

Grabación**No abra la tapa o sacuda el aparato mientras que graba**

Sea especialmente cuidadoso mientras que "UTOC Writing" esté en la exhibición ("WRITE" en el control remoto). Si el aparato es movido en este momento, la grabación puede que no sea grabada correctamente en el disco. Ud. puede dañar el aparato o el disco si trata de abrir la tapa forzándola.

Nota

- Este aparato tiene un convertidor de gama de muestreo incorporado de modo que la grabación desde otros equipos con una frecuencia de muestreo diferente (platina de DAT, sintonizador BS (satélite), etc. sea posible.
- Inserte la batería recargable cuando grabe con pilas secas.

Inspelning**Öppna inte locket eller skaka enheten under inspelningen**

Var speciellt försiktig när "UTOC Writing" visas på displayen ("WRITE" på fjärrkontrollen). Om enheten skakas vid detta tillfälle, kan det hända att inspelningen inte registreras korrekt på skivan. Du kan komma att skada enheten eller skivan om du försöker tvinga upp locket med våld.

Notera

- Denna enhet har en inbyggd samplingsnivåkonverterare så att inspelningar från annan utrustning (DAT-däck, digital radio, etc) med annan samplingsfrekvens kan utföras.
- Sätt i det laddningsbara batteriet vid inspelning med torrelementbatterierna.

Other recording functions

Ways of adding track marks

A

Apart from auto mark mode where the unit automatically adds the track marks during recording, there are also the manual and time mark mode methods.

- 1 Press **[EDIT, MARK MODE]** while the unit is in the recording standby mode to select the required marking mode.

The mode changes each time the button is pressed.

AUTO

Track mark are added automatically when the track changes.

MANUAL

Track marks can be added manually where required.

3 MIN

Track marks inserted at 3 minute intervals.

5 MIN

Track marks inserted at 5 minute intervals.

10 MIN

Track marks inserted at 10 minute intervals.

- 2 Press **[▶/||, CHARA]** (main unit) or the main button (remote control) to start recording.

- A** Main unit
 - B** Remote control
- ♪: Beep

■ To add track marks manually

B

Press the jog dial (main unit) or **[VOL +, EQ, T.MARK]** (remote control) when a track mark is required.

- A** Main unit
 - B** Remote control
- ♪: Beep

Track marks are added even if "MANUAL" has not been selected.

Note

"AUTO" cannot be selected when recording with a microphone.

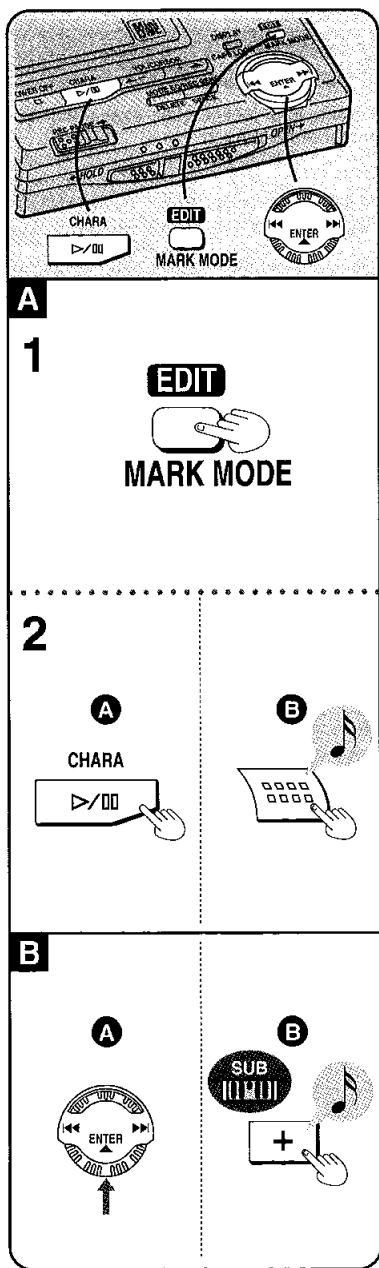

Otras funciones de grabación

Maneras de añadir marcas de pista **A**

Aparte del modo de marcado automático en el que el aparato añade automáticamente las marcas de pista durante la grabación, hay también los métodos de marcado manual y de tiempo.

1 Oprima [EDIT, MARK MODE] mientras que el aparato está en el modo de espera de grabación para seleccionar el método de marcado requerido.

El modo cambia cada vez que el botón es oprimido.
AUTO ←

Las marcas de pista son añadidas automáticamente cuando la pista cambia.

MANUAL

Las marcas de pista pueden ser añadidas manualmente donde se requieran.

3 MIN

Las marcas de pista son insertadas a intervalos de 3 minutos.

5 MIN

Las marcas de pista son insertadas a intervalos de 5 minutos.

10 MIN

Las marcas de pista son insertadas a intervalos de 10 minutos.

2 Oprima [▶/||, CHARA] (aparato principal) o el botón principal (control remoto) para comenzar la grabación.

- A** Aparato principal
- B** Control remoto

♪: Pip

■ Para añadir marcas de pista manualmente **E**

Oprima el dial jog (aparato principal) o [VOL +, EQ, T.MARK] (control remoto) cuando se requiera una marca de pista.

- A** Aparato principal
- B** Control remoto

♪: Pip

Las marcas de pista son añadidas aún si "MANUAL" no ha sido seleccionado.

Nota

"AUTO" no puede ser seleccionado cuando se graba con un micrófono.

Andra inspelningsfunktioner

Sätt att lägga till spårmarkeringar **A**

Förutom automarkering, där enheten automatiskt lägger till spårmarkeringar under inspelningen, finns det också metoder för manuell markering och autotidsmarkering.

1 Tryck på [EDIT, MARK MODE] medan apparaten befinner sig i väntläge inför inspelning för att välja den önskade markeringsmetoden.

Funktionen ändras varje gång knappen trycks in.
AUTO ←

Spårmarkeringar läggs till automatiskt när ett nytt spår startar.

MANUAL

Spårmarkeringar kan läggas till manuellt där så önskas.

3 MIN

Spårmarkeringar läggs in med 3 minuters intervall.

5 MIN

Spårmarkeringar läggs in med 5 minuters intervall.

10 MIN

Spårmarkeringar läggs in med 10 minuters intervall.

2 Tryck [▶/||, CHARA] (huvudenhet) eller huvudknappen (fjärrkontrollen) för att starta inspelningen.

- A** Huvudenhet
- B** Fjärrkontroll

♪: Pip

■ Att lägga till spårmarkeringar manuellt **E**

Tryck på jogratten (huvudenheten) eller [VOL +, EQ, T.MARK] (fjärrkontrollen) när en spårmarkering önskas.

- A** Huvudenhet
- B** Fjärrkontroll

♪: Pip

Spårmarkeringar läggs till även om "MANUAL" inte har valts.

Notera

"AUTO" kan inte väljas vid inspelning med mikrofon.

Other recording functions

Checking the remaining time on the MD

This function allows you to check the time available for recording before you start recording or while recording is in progress.

Press [DISPLAY, CAPS LOCK] (main unit) or press and hold [▶▶], •LIGHT •DISP (remote control) while in recording standby mode or during recording.

- A** Main unit
- B** Remote control
- : Beep

The display changes each time this is done to show elapsed recording time and the remaining recording time.

- a** Number of track recording
- b** Elapsed recording time
- c** Available time for recording

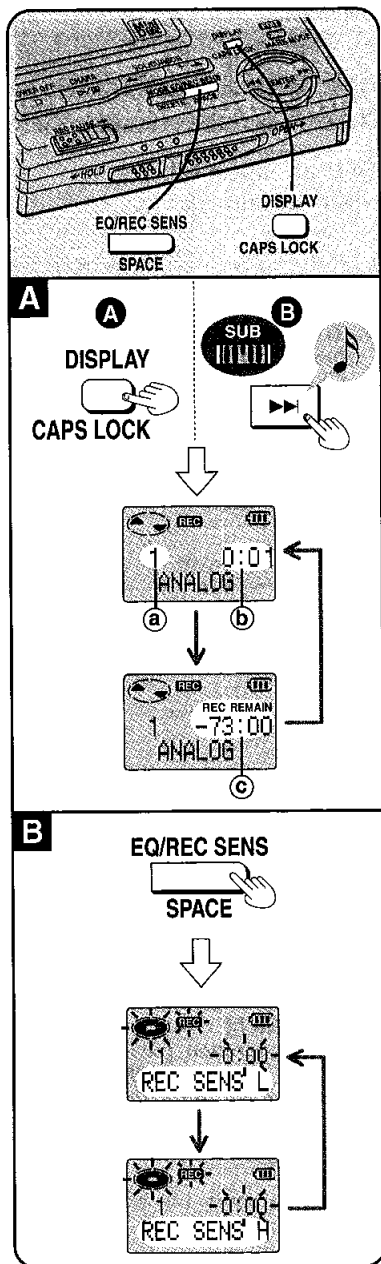

Adjusting recording sensitivity

You can adjust the sensitivity of the unit for analogue recording.

Press [EQ/REC SENS, SPACE] while in recording standby mode.

The mode changes each time the button is pressed.

REC SENS L ↔ REC SENS H

REC SENS L:

To record from stereos and radio cassette players

REC SENS H:

To record from portable equipment

Otras funciones de grabación

Verificando el tiempo remanente en el MD

Esta función le permite verificar el tiempo disponible para la grabación antes de que empiece a grabar o mientras que la grabación está en progreso.

Oprima [DISPLAY, CAPS LOCK] (aparato principal) o mantenga oprimido [▶▶], •LIGHT = DISP (control remoto) mientras que esté en el modo de espera de grabación o durante la grabación.

A Aparato principal

B Control remoto

: Pitido

La exhibición cambia cada vez que esto es hecho para mostrar el tiempo de grabación transcurrido y el tiempo de grabación remanente.

a Número de la pista que se graba

b Tiempo de grabación transcurrido

c Tiempo disponible para la grabación

Ajustando la sensibilidad de grabación

Se puede ajustar la sensibilidad de grabación para la grabación analógica.

Oprima [EQ/REC SENS, SPACE] mientras que está en el modo de espera de grabación.

El modo cambia cada vez que el botón es oprimido.

REC SENS L ↔ REC SENS H

REC SENS L:

Para grabar desde estéreos y lectores de casetes con radio

REC SENS H:

Para grabar desde equipo portátil

Andra inspelningsfunktioner

Att kontrollera den återstående tiden på MD-skivan

Denna funktion ger möjlighet att kontrollera tiden som finns tillgänglig för inspelning innan du startar inspelningen eller under inspelningen.

Tryck på [DISPLAY, CAPS LOCK] (huvudheten) eller tryck och håll inne [▶▶], •LIGHT = DISP] (fjärrkontrollen) medan apparaten befinner sig i väntläge inför inspelning eller under inspelningen.

A Huvudhet

B Fjärrkontroll

: Pip

Displayen ändras varje gång detta sker för att visa förluten inspelningstid och den kvarvarande inspelningstiden.

a Spårnummer som spelas in

b Förluten inspelningstid

c Tillgänglig tid för inspelning

Att justera inspelningskänsligheten

Du kan justera enhetens känslighet för analog inspelning.

Tryck på [EQ/REC SENS, SPACE] medan apparaten befinner sig i väntläge inför inspelning.

Funktionen ändras varje gång knappen trycks in.

REC SENS L ↔ REC SENS H

REC SENS L:

Inspelning från stereoanläggningar och radiokassettspelare

REC SENS H:

Inspelning från portabel utrustning

Playback (Basic play)

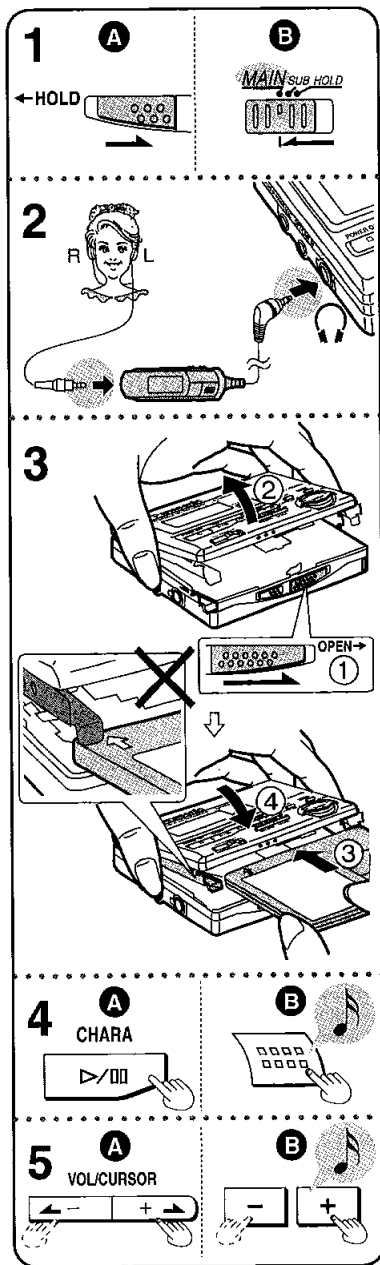

1 Release the hold function.

- A Main unit
- B Remote control

2 Connect the earphones to the remote control then insert the remote control into the headphone jack (🔊) on the player. (Plug in firmly.)

3 Open the player and insert an MD.

- ① Slide [OPEN →] to the right.
- ② Open the lid.
- ③ Insert disc with label facing upward. **Push the disc in the center until it locks in place.**
- ④ Close the lid.

After an MD has been inserted the player turns on, reads the information from it, then, after a minute, the power goes off again. The name of the disc or song is shown on the display. The information scrolls from right to left across the display if it can not be displayed all at once.

("NO TITLE" (main unit) or "- - -" (remote control) is displayed when the disc contains no track or disc titles.)

4 Press [▶/II, CHARA] (main unit) or the main button (remote control) to start play.

- A Main unit
 - B Remote control
- 🎵: Beep

The player stops automatically when all the tracks on the disc have been played.

5 Adjust the volume.

- A Main unit
 - B Remote control
- 🎵: Beep

+ : To increase the volume level
- : To decrease the volume level
Volume range is 0-25.

Reproducción (Reproducción básica)

- Suelte la función de retención.**
 - Aparato principal
 - Control remoto
- Conecte los auriculares al control remoto y luego inserte el enchufe del control remoto en la toma de los auriculares (Ⓜ) en el lector.** (Enchufe firmemente.)
- Abra el lector e inserte un MD (mini disco).**
 - Deslice [OPEN →] hacia la derecha.
 - Abra la tapa.
 - Inserte el disco con la etiqueta mirando hacia arriba. **Empuje el disco en el centro hasta que entra en su lugar.**
 - Cierre la tapa.

Después que un MD ha sido insertado el lector se enciende, lee la información de él, luego, después de un minuto, se apaga nuevamente. El nombre del disco o de la canción es mostrado en la exhibición. La información pasa de derecha a izquierda a través de la exhibición si no puede ser exhibida toda de una sola vez.

("NO TITLE" (aparato principal) o "→→→" (control remoto) es exhibido cuando el disco no contiene nombres de pista o de disco.)

- Oprima [▶/II, CHARA] (aparato principal) o el botón principal (control remoto) para comenzar la reproducción.**
 - Aparato principal
 - Control remoto

♪: Pitido

El lector se detiene automáticamente cuando todas las pistas en el disco han sido reproducidas.

- Ajuste el volumen.**
 - Aparato principal
 - Control remoto

♪: Pitido

+: Para incrementar el nivel de volumen

-: Para reducir el nivel de volumen

El rango de volumen es de 0-25.

Avspelning (Grundläggande)

- Släpp upp hållfunktionen.**
 - Huvudenhet
 - Fjärrkontroll
- Anslut hörlurarna till fjärrkontrollen och sätt sedan in fjärrkontrollens plugg i hörlursuttaget (Ⓜ) på spelaren.** (Sätt i kontaktpluggen ordentligt.)
- Öppna spelaren och sätt i en MD-skiva.**
 - För [OPEN →] till höger.
 - Öppna luckan.
 - Sätt i skivan med etiketten vänd uppåt. **Tryck in skivan i centrum tills dess att den låses fast på plats.**
 - Stäng luckan.

När en MD-skiva har placerats i spelaren, slås spelaren på och skivans information läses in i minnet. Sedan, efter en minut, stängs den av igen. Namnet på skivan eller sången visas på displayen. Informationen rullas från höger till vänster över displayen om den inte kan visas i sin helhet på en gång.

("NO TITLE" (huvudenheten) eller "→→→" (fjärrkontrollen) visas när skivan inte innehåller några spår- eller skivnamn.)

- Tryck på [▶/II, CHARA] (huvudenheten) eller huvudknappen (fjärrkontrollen) för att starta avspelningen.**
 - Huvudenhet
 - Fjärrkontroll

♪: Piip

Spelaren stoppas automatiskt när alla spåren på skivan har spelats.

- Justera volymen.**
 - Huvudenhet
 - Fjärrkontroll

♪: Piip

+: För att öka volymen
-: För att minska volymen
Volymens omfång är 0-25.

Playback (Basic play)

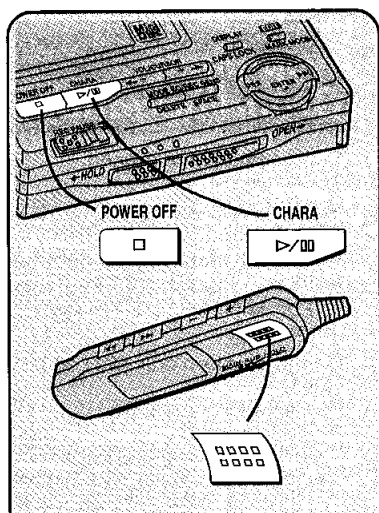
**A**

CHARA

**B****A**

POWER OFF

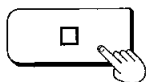
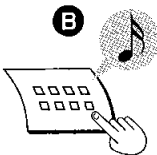
**B**MAIN
MONO**C**

POWER OFF

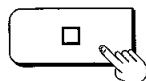

- To pause play **A**
Press [▶/||, CHARA] (main unit) during play.

Playback restarts when pressed again.

- To stop the disc **B**
Press [■, POWER OFF] (main unit) or the main button (remote control) during play.

A Main unit

B Remote control

♪: Beep

The unit powers itself off automatically in about a minute.

- To turn the unit off **C**
Press [■, POWER OFF] (main unit) while stopped.

■ Resume function

The player stores the point at which play was stopped and if [▶/||, CHARA] on the main unit or the main button on the remote control is pressed again, play begins from that point. This does not work if the player is opened or if the battery is removed. The player starts play from the first track in these cases.

■ Monaural playback

If a disc was recorded monaurally, the unit automatically switches to monaural playback mode.

("MONO" appears on the main unit's display.)

Note

- If the display on the remote control disappears or seems unusual, disconnect the remote control then plug it in again firmly.
- This unit is vibration resistant but sound may skip if the vibration is constant.

Reproducción (Reproducción básica)

■ Para hacer una pausa en la reproducción **A**

Oprima **[▶/II, CHARA]** (aparato principal) durante la reproducción.

La reproducción se reanuda cuando es oprimido otra vez.

■ Para detener el disco **B**

Oprima **[■, POWER OFF]** (aparato principal) o el botón principal (control remoto) durante la reproducción.

A Aparato principal

B Control remoto

♪: Pitido

El aparato se apaga él mismo automáticamente en más o menos un minuto.

■ Para apagar el aparato **C**

Oprima **[■, POWER OFF]** (aparato principal) mientras que está detenido.

■ Función de reanudar

El lector almacena el punto en el que la reproducción fue detenida y si **[▶/II, CHARA]** en el aparato principal o el botón principal del control remoto es oprimido otra vez, la reproducción comienza desde ese punto. Esto no funciona si el lector es abierto o si la batería es retirada. En estos casos, el lector empieza a reproducir desde la primera pista.

■ Reproducción monoaural

Si un disco fue grabado monoauralmente, el aparato se cambia automáticamente al modo de reproducción monoaural.

(Aparece "MONO" en la pantalla de la unidad principal.)

Nota

- Si la exhibición en el control remoto desaparece o parece inusual, desconecte el control remoto y conéctelo luego otra vez firmemente.
- Este aparato es resistente a la vibración pero el sonido puede saltarse si la vibración es constante.

Avspelning (Grundläggande)

■ Att sätta i pausläge under avspelning **A**

Tryck på **[▶/II, CHARA]** (huvudenheten) under avspelning.

Avspelningen startar om när den trycks in igen.

■ Att stoppa skivan **B**

Tryck på **[■, POWER OFF]** (huvudenheten) eller huvudknappen (fjärrkontrollen) under spelning.

A Huvudenhet

B Fjärrkontroll

♪: Piip

Enheten stänger av sig själv efter ungefär en minut.

■ Att slå av enheten **C**

Tryck på **[■, POWER OFF]** (huvudenheten) när spelaren har stannat.

■ Återuppta funktionen

Spelaren minns den punkt där avspelningen stoppades och om **[▶/II, CHARA]** på huvudenheten eller huvudknappen på fjärrkontrollen trycks in igen, startas avspelningen på nytt från den punkten. Detta fungerar inte om spelaren är öppnad eller om batteriet har avlägsnats. Spelaren startar avspelningen från det första spåret i de fallen.

■ Monoavspelning

Om en skiva har spelats in i mono, kommer enheten automatiskt att slå om till avspelning i mono.

("MONO" visas på huvudenhetens display.)

Notera

- Om fjärrkontrollens display blir tom eller verkar ovanlig, ska fjärrkontrollen kopplas ur och sedan anslutas igen.
- Enheten är motståndskraftig mot vibrationer, men ljudet kan hoppa om vibrationerna är konstanta.

Other playback functions

Skip

This function skips tracks and play begins from the beginning of the selected track.

Main unit

Operation is the same as for "Title search" (See page 38.).

Remote control

Press during play.

- Ⓐ Backward
♪ : Beep Beep Beep
- Ⓑ Forward
♪ : Beep Beep

For your reference:

You can skip more than one track by repeating this operation. The first skip backwards takes you to the beginning of the current track. Pressing the button in quick succession takes you back to previous tracks.

Search

This function allows you to fast-forward or rewind through tracks.

Ⓐ Main unit

During play, press and turn the jog dial.

- Ⓐ Backward

- Ⓑ Forward

Playback resumes when you release the dial.

Ⓑ Remote control

Hold down during play.

- Ⓐ Backward

- Ⓑ Forward

For your reference:

- You cannot fast-forward past the end of the last track. If you release the button at this point, the player stops.
- You cannot rewind beyond the beginning of the first track. The player starts playing the first track if the button is released at this point.

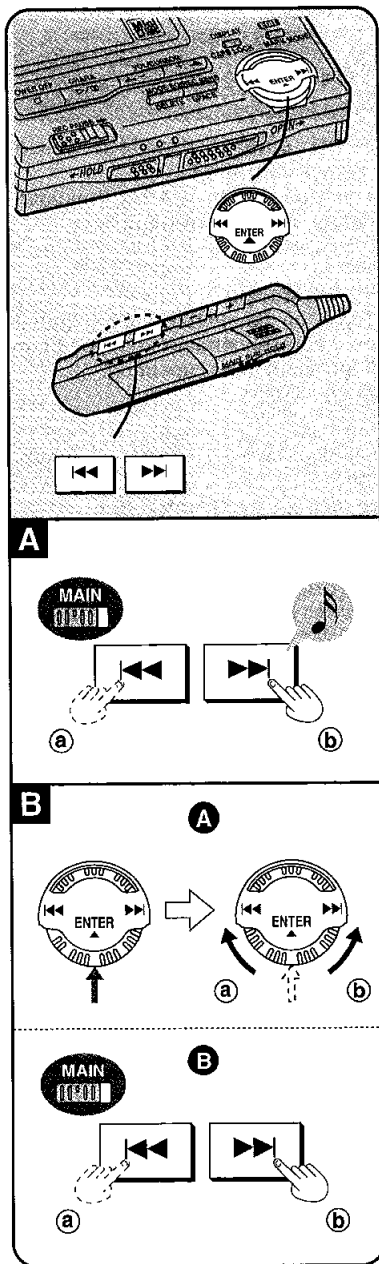

Otras funciones de reproducción

Salto

Esta función salta pistas y la reproducción comienza desde el comienzo de la pista seleccionada.

Aparato principal

La operación es la misma que la de para "Búsqueda de título" (Consulte la página 39.).

Control remoto

Oprima durante la reproducción.

- Ⓐ Hacia atrás
♪: Pitido Pitido Pitido
- Ⓑ Hacia adelante
♪: Pitido Pitido

Para su referencia:

Se puede saltar más de una pista repitiendo esta operación. El primer salto hacia atrás le lleva a Ud. al comienzo de la pista en curso. Oprimiendo el botón en rápida sucesión le lleva a Ud. hacia atrás a pistas previas.

Búsqueda

Esta función le permite a Ud. avanzar rápidamente hacia adelante o regresar a través de las pistas.

Ⓐ Aparato principal

Durante la reproducción, oprima y haga girar el dial jog.

- Ⓐ Hacia atrás
- Ⓑ Hacia adelante

La reproducción se reanuda cuando Ud. suelta el dial.

Ⓑ Control remoto

Mantenga oprimido durante la reproducción.

- Ⓐ Hacia atrás
- Ⓑ Hacia adelante

Para su referencia:

- No se puede avanzar rápidamente más allá de la última pista. Si Ud. suelta el botón en este punto, el lector se detiene.
- No se puede retroceder más allá del comienzo de la primera pista. El lector comienza a reproducir la primera pista si el botón es soltado en este punto.

Andra avspelningsfunktioner

Spårhopp

Denna funktion hoppar över spår och avspelingen börjar från början av det valda spåret.

Huvudenhets

Handhavandet är detsamma som för "Titelsökning" (Se sidan 39.).

Fjärrkontroll

Tryck in under avspelnning.

- Ⓐ Bakåt
♪: Piip Piip Piip
- Ⓑ Framåt
♪: Piip Piip

För din referens:

Du kan hoppa över mer än ett spår genom att upprepa detta handhavande. Första hoppet bakåt tar dig till början av det innevarande spåret. Om du trycker på knappen ett flertal gånger i snabb följd, förs du bakåt till de tidigare spåren.

Sökning

Denna funktion ger dig möjlighet att söka snabbt framåt eller bakåt genom spåren.

Ⓐ Huvudenhets

Under avspelnning trycker du in och vrider jogratten.

- Ⓐ Bakåt
- Ⓑ Framåt

Avspelingen återupptas när du släpper upp ratten.

Ⓑ Fjärrkontroll

Håll ner under avspelnning.

- Ⓐ Bakåt
- Ⓑ Framåt

För din referens:

- Du kan inte snabbspela framåt förbi slutet av det sista spåret. Om du släpper knappen vid denna punkt, så kommer spelaren att stanna.
- Du kan inte snabbspela bakåt bortom början av det första spåret. Spelaren börjar spela det första spåret om knappen släpps vid denna punkt.

Other playback functions

Title search

This function allows you to begin listening from a selected track.

A Main unit

- Turn the jog dial to select the track while stopped or during play.

- Backward
- Forward

Track name and track number appear on the display.

After about 5 seconds (or when the title finishes scrolling if it takes more than 5 seconds) the previous display is restored.

- Press the jog dial to play the specified track.

B Remote control

- Select a track by pressing while stopped.

- Backward
♪: Beep Beep Beep
- Forward
♪: Beep Beep

- Press the main button.

♪: Beep

For your reference:

- You can hold the button of the remote control in place to go through tracks.
- If [⏮] on the remote control is pressed or the jog dial on the main unit is turned left while the first track is selected then the last track is selected.
- If [⏭] on the remote control is pressed or the jog dial on the main unit is turned right while the last track is selected then the first track is selected.

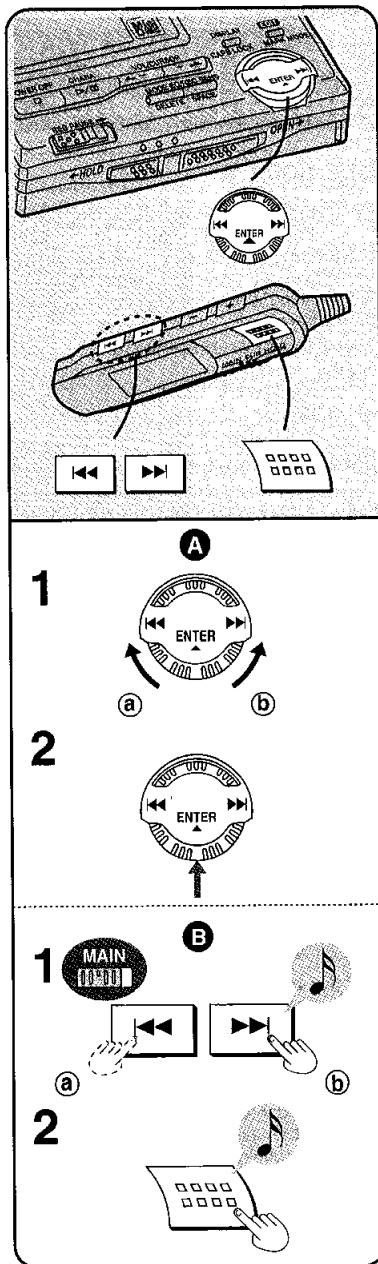

Otras funciones de reproducción

Búsqueda de título

Esta función le permite comenzar a escuchar desde una pista seleccionada.

A Aparato principal

- Haga girar el dial jog para seleccionar la pista mientras que está detenido o durante la reproducción.

(a) Hacia atrás

(b) Hacia adelante

Aparecen en pantalla el nombre y el número de pista.

Luego de unos 5 segundos (o cuando el título termina de pasar si éllo toma más de 5 segundos) la exhibición previa es restaurada.

- Oprima el dial jog para reproducir la pista especificada.

B Control remoto

- Seleccione una pista oprimiendo mientras que está detenido.

(a) Hacia atrás

♪: Ptitido Ptitido Ptitido

(b) Hacia adelante

♪: Ptitido Ptitido

- Oprima el botón principal.

♪: Ptitido

Para su referencia:

- Se puede mantener oprimido el botón del control remoto para ir a través de las pistas.
- Si [◀◀] es oprimido en el control remoto o el dial jog en el aparato principal es volteado hacia la izquierda mientras que la primera pista es seleccionada, entonces la última pista es seleccionada.
- Si [▶▶] es oprimido en el control remoto o el dial jog en el aparato principal es volteado hacia la derecha mientras que la última pista es seleccionada entonces la primera pista es seleccionada.

Andra avspelningsfunktioner

Titelsökning

Denna funktion ger dig möjlighet att börja lyssna från ett valt spår.

A Huvudenhet

- Vrid jogratten för att välja spår när spelaren har stannat eller under avspelning.

(a) Bakåt

(b) Framåt

Spårnamn och spårnummer visas på displayen.

Efter ca 5 sekunder (eller när titelns rullning på displayen har avslutats, om det tar längre än 5 sekunder), återgår displayen till sin tidigare visning.

- Tryck in för att spela det valda spåret.

B Fjärrkontroll

- Välj ett spår genom att trycka in när spelaren har stannat.

(a) Bakåt

♪: Piip Piip Piip

(b) Framåt

♪: Piip Piip

- Tryck in huvudknappen.

♪: Piip

För din referens:

- Du kan hålla in fjärrkontrollens knapp för att söka igenom spåren.
- Om [◀◀] på fjärrkontrollen är nedtryckt eller om jogratten på huvudenheten är vriden till vänster när det första spåret väljs, så kommer det sista spåret att väljas.
- Om [▶▶] på fjärrkontrollen är nedtryckt eller om jogratten på huvudenheten är vriden till höger när det sista spåret väljs, så kommer det första spåret att väljas.

Other playback functions

Repeat and Random play

Press [MODE, DELETE] (main unit) or [VOL $\bar{\cdot}$, PLAY MODE, REC PAUSE] (remote control) when the player is stopped or playing.

- A** Main unit
B Remote control

: Beep

Every time the button is pressed the mode changes and an indicator is shown on the display in the following order.

1 track repeat (1-)

One track is played over and over.

All track repeat ()

All tracks on the disc are repeated.

Random (RANDOM, RND)

All tracks are played randomly once each then the player stops automatically.

Normal (no indicator is shown)

Note

If you have selected the mode while stopped, press [CHARA] (main unit) or the main button (remote control) to start playback.

For your reference:

- When the player is in the all-track repeat mode, you can skip (on the remote control) and search beyond the first and last track.
- You cannot skip or search back to a track that has already been played when in random mode.
- If you specify a track with the main unit during random play, random play begins again from that track.
- The modes are cleared after changing discs.

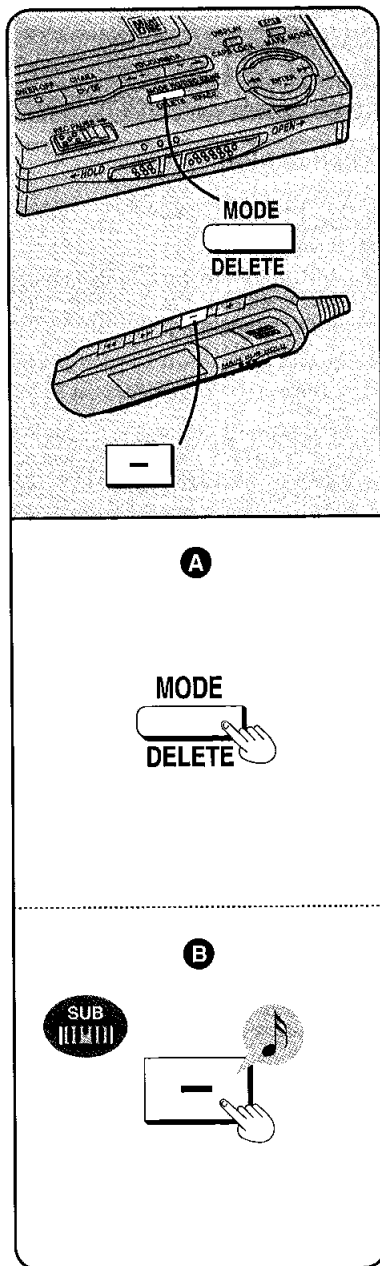

Otras funciones de reproducción

Repetición y reproducción Aleatoria

Oprima [MODE, DELETE] (aparato principal) o [VOL -, PLAY MODE, REC PAUSE] (control remoto) cuando el lector está detenido o reproduciendo.

A Aparato principal

B Control remoto

: Píldo

Cada vez que el botón es oprimido el modo cambia y un indicador es mostrado en la exhibición en el orden siguiente.

Repetición de 1 melodía (1-)

Una pista es reproducida una y otra vez.

Repetición de todas las melodías ()

Todas las pistas en el disco son repetidas.

Aleatoria (RANDOM, RND)

Todas las pistas son reproducidas aleatoriamente una vez cada una y luego el lector se detiene automáticamente.

Normal (no muestra ningún indicador)

Nota

Si Ud. ha seleccionado el modo cuando el lector está detenido, oprima [▶/||, CHARA] (aparato principal) o el botón principal (control remoto) para empezar la reproducción.

Para su referencia:

- Cuando el lector está en el modo de repetir todas las pistas, se puede saltar (en el control remoto) y buscar más allá de la primera y de la última pista.
- No se puede saltar o buscar hacia atrás una pista que ya ha sido reproducida cuando se está en el modo aleatorio.
- Si Ud. especifica una pista con el aparato principal durante la reproducción aleatoria, la reproducción aleatoria comienza otra vez desde esa pista.
- Los modos son borrados después de cambiar discos.

Andra avspelningsfunktioner

Repeterad eller slumpmässig avspeling

Tryck in [MODE, DELETE] (huvudenhetsen) eller [VOL -, PLAY MODE, REC PAUSE] (fjärrkontrollen) när spelaren har stannat eller under avspeling.

A Huvudenhets

B Fjärrkontroll

: Pijp

Varje gång knappen trycks in, ändras funktionsinställningen och en indikator visas på displayen i följande ordning.

1-spårsrepetering (1-)

Ett spår spelas om och om igen.

Allspårsrepetering ()

Alla spåren på skivan repeteras.

Slumpmässig (RANDOM, RND)

Alla spåren spelas av slumpmässigt, en gång vardera, varefter spelaren stoppas automatiskt.

Normal (ingen indikator visas)

Notera

Om du har valt funktionen när spelaren har stannat, tryck då [▶/||, CHARA] (huvudenhetsen) eller huvudknappen (fjärrkontrollen) för att starta avspelingen.

För din referens:

- När spelaren är inställd i funktionen för allspårsrepetering, kan du hoppa över spår (med fjärrkontrollen) och söka bortom första och sista spåret.
- Du kan inte hoppa eller söka bakåt till ett spår som redan har spelats med funktionen för slumpmässig avspeling.
- Om du specificerar ett spår med huvudenhetsen under slumpmässig avspeling, kommer den slumpmässiga avspelingen att återupptas från det spåret.
- Dessa funktioner hävs vid skivbytte.

Other playback functions

Sound quality

Press [EQ/REC SENS, SPACE] (main unit) or [VOL +, EQ, T.MARK] when the player is stopped or playing.

- A** Main unit
- B** Remote control

♪: Beep

Every time the button is pressed the mode changes in the following order.

S-XBS

Increases the power of the bass sounds.



TRAIN

Reduces sounds that may annoy others when you are using the player in a public place.



Normal (no indicator is shown)

Note

If you selected the mode when stopped, press [▶/||, CHARA] (main unit) or the main button (remote control) to start playback.

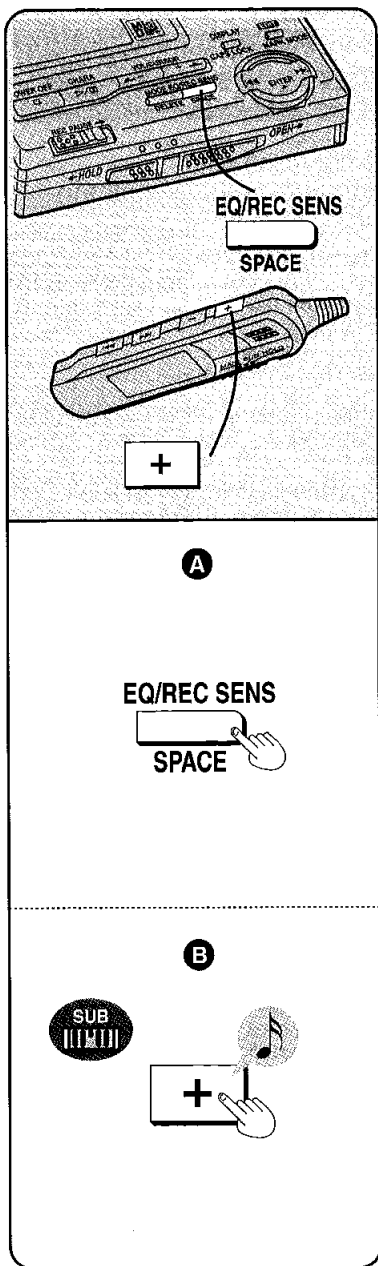

Otras funciones de reproducción

Calidad de sonido

Oprima [EQ/REC SENS, SPACE] (aparato principal) o [VOL +, EQ, T.MARK] cuando el lector está detenido o reproduciendo.

A Aparato principal

B Control remoto

♪: Pitido

Cada vez que el botón es oprimido el modo cambia en el orden siguiente.

S-XBS ←

Incrementa el poder de los sonidos de bajos.

↓ TRAIN

Reduce los sonidos que puedan molestar a otros cuando se usa el lector en un lugar público.

↓
Normal (no se muestra ningún indicador)

Nota

Si seleccionó el modo mientras estaba detenido, oprima [▶/||, CHARA] (aparato principal) o el botón principal (control remoto) para comenzar la reproducción.

Andra avspelningsfunktioner

Ljudkvalitet

Tryck på [EQ/REC SENS, SPACE] (huvudenheten) eller [VOL +, EQ, T.MARK] när spelaren har stannat eller under avspelning.

A Huvudenhet

B Fjärrkontroll

♪: Piip

Varje gång knappen trycks in så ändras funktionen i följande ordning.

S-XBS ←

Ökar kraften hos basljuden.

↓ TRAIN

Begränsar ljud som kan störa andra personer när du använder spelaren på allmän plats.

↓
Normal (ingen indikator visas)

Notera

Om du valde funktion när spelaren hade stannat, tryck då in [▶/||, CHARA] (huvudenheten) eller huvudknappen (fjärrkontrollen) för att starta avspelning.

Other playback functions

Change the display

Press [DISPLAY, CAPS LOCK] (main unit) or press and hold [▶▶], •LIGHT = DISP (remote control) when the player is stopped or playing.

- A** Main unit
- B** Remote control
 - ♪: Beep
- Ⓐ Track number
- Ⓑ Track name
- Ⓒ Elapsed playing time
- Ⓓ Remaining playing time
- Ⓔ Remaining recording time
- ⓫ Disc title
- ⓬ Total number of tracks
- ⓭ Total playing time

A While stopped

B While playing

♪ Changes each time the button is pressed
 ⓫ Changes automatically after a few seconds
 ("NO TITLE" (main unit) or "-:--:" (remote control) is displayed when the disc contains no track or disc titles.)

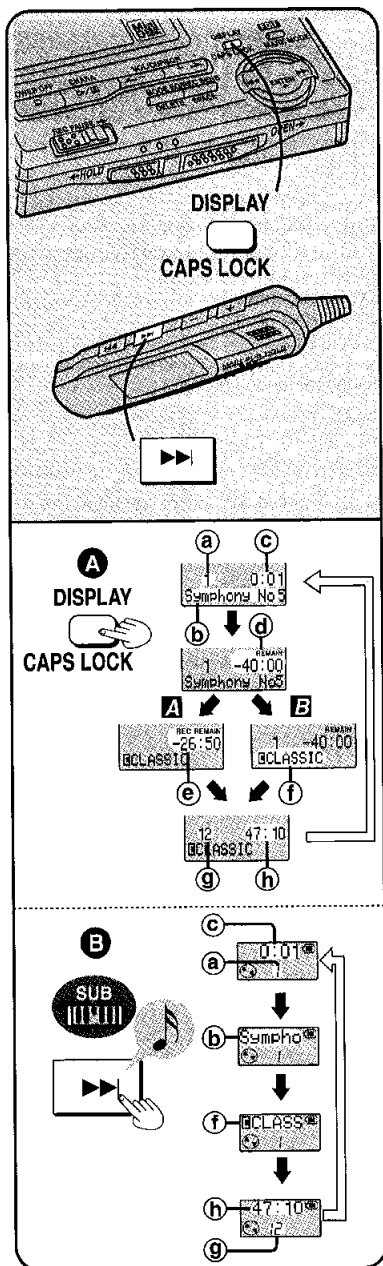

Otras funciones de reproducción

Cambiando la exhibición

Oprima [DISPLAY, CAPS LOCK] (aparato principal) o mantenga oprimido [▶▶], •LIGHT = DISP] (control remoto) cuando el lector está detenido o reproduciendo.

- A** Aparato principal
- B** Control remoto
 - ♪: Ptitido
- a** Número de pista
- b** Nombre de la pista
- c** Tiempo de reproducción transcurrido
- d** Tiempo remanente de reproducción
- e** Tiempo remanente de grabación
- f** Título del disco
- g** Número total de pistas
- h** Tiempo de reproducción total

A Mientras está detenido

B Mientras reproduce

- ♦ Cambia cada vez que el botón es oprimido
 - ◇ Cambia automáticamente después de unos pocos segundos
- ("NO TITLE" (aparato principal) o "- - - -" (control remoto) es exhibido cuando el disco no contiene títulos de pista o de disco.)

Andra avspelningsfunktioner

Att ändra displayen

Tryck på [DISPLAY, CAPS LOCK] (huvudenheten) eller tryck och håll inne [▶▶], •LIGHT = DISP] (fjärrkontrollen) när spelaren har stannat eller under avspeling.

- A** Huvudenhet
- B** Fjärrkontroll
 - ♪: Pliip
- a** Spårnummer som spelas
- b** Spårnamn
- c** Förfluten tid i det nuvarande spåret
- d** Återstående avspelingstid
- e** Återstående inspelningstid
- f** Skivnamn
- g** Totalt antal spår
- h** Total speltid

A När skivan har stannat

B Under spelandet

- ♦ Ändras varje gång knappen trycks in
 - ◇ Ändras automatiskt efter ett par sekunder
- ("NO TITLE" (huvudenheten) eller "- - - -" (fjärrkontrollen) visas när skivan inte innehåller några spår- eller skivnamn.)

Other useful functions

About the display

■ To light the remote control's display

The display lights for about 5 seconds when an operation is done on the remote control. It remains lit for up to 20 seconds while a track or disc title is scrolling on the screen.

■ Checking the display of the remote control

Press [▶▶], •LIGHT = DISP].

The display lights for 5 seconds.

■ Adjusting the display's contrast

- 1 Turn the unit on and put it in hold. (See page 12.)
- 2 Press and hold [▶▶/||, CHARA] on the main unit and...
- 3 Press [← -, + -, VOL/CURSOR] (main unit) or [VOL +, EQ, T.MARK] or [VOL -, PLAY MODE, REC PAUSE] (remote control).
 - Ⓐ Main unit
 - Ⓑ Remote control
 - ♪: Beep
 - + : darker, - : lighter

The operation tone of the remote control

A tone sounds when a button on the remote control is pressed.

The tone can be turned on and off.

Press and hold the main button until following display appears.

- Ⓐ To turn on
- Ⓑ To turn off

Note

If the above is done during play, play stops and power automatically goes off in about 1 minute.

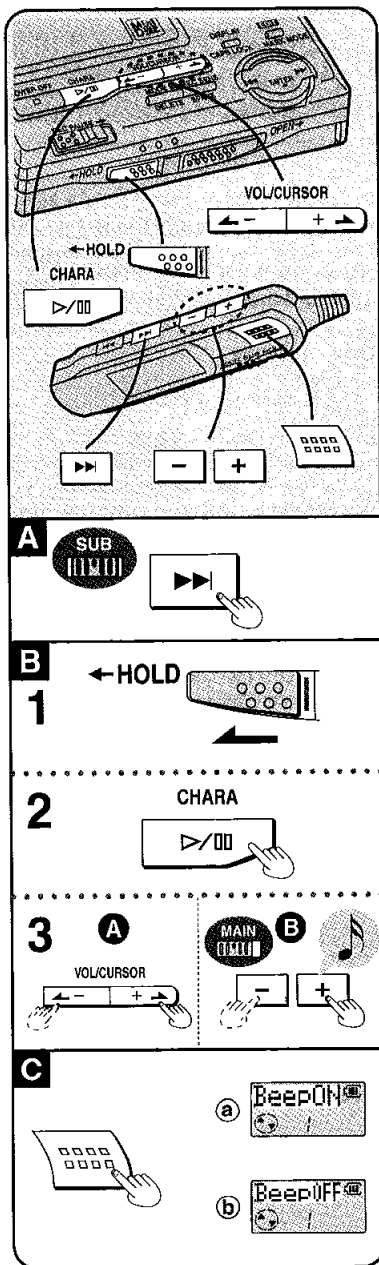

Otras funciones útiles

Acerca de la exhibición

■ Para iluminar la exhibición del control remoto

La exhibición se ilumina durante unos 5 segundos cuando una operación es hecha en el control remoto. Permanece iluminada hasta por 20 segundos mientras que una pista o un título de disco está pasando por la pantalla.

■ Verificando la exhibición en el control remoto



Oprima [▶], •LIGHT = DISP].

La exhibición se ilumina durante 5 segundos.

■ Ajustando el contraste de la exhibición

1 Encienda el aparato y póngalo en retención. (Ver página 13.)

2 Mantenga oprimido [▶/II, CHARA] en el aparato principal y...

3 Oprima [←, +, →, VOL/CURSOR] (aparato principal) o [VOL +, EQ, T.MARK] o [VOL -, PLAY MODE, REC PAUSE] (control remoto).

 Aparato principal

 Control remoto

: Píldo

+ : más oscuro, - : más claro

El tono de operación del control remoto

Un tono suena cuando un botón en el control remoto es oprimido.

El tono puede ser encendido y apagado.

Mantenga oprimido el botón principal hasta que aparezca la siguiente exhibición.

 Para encenderlo

 Para apagarlo

Nota

Si lo de arriba es hecho durante la reproducción, la reproducción se detiene y la alimentación se apaga automáticamente en más o menos 1 minuto.

Andra praktiska funktioner

Om displayen

■ Att tända fjärrkontrollens display

Displayen tänds under ca 5 sekunder när en operation genomförs på fjärrkontrollen. Den förblir tänd i upp till 20 sekunder medan ett spår eller en skivtitel rullas fram på skärmen.

■ Att kontrollera skärmen på fjärrkontrollen



Tryck [▶], •LIGHT = DISP].

Displayen tänds under 5 sekunder.

■ Justering av displayens kontrast

1 Slå på enheten och sätt den på håll. (se sid 13.)

2 Tryck och håll intryckt [▶/II, CHARA] på huvudenheten och...

3 Tryck [←, +, →, VOL/CURSOR] (huvudenheten) eller [VOL +, EQ, T.MARK] eller [VOL -, PLAY MODE, REC PAUSE] (fjärrkontrollen).

 Huvudenhet

 Fjärrkontroll

: Piiip

+ : mörkare, - : ljusare

Funktionstenen hos fjärrkontrollen

En ton ljuder när en knapp på fjärrkontrollen trycks ned.

Tonen kan slås på och av.

Tryck och håll in huvudknappen tills dess att följande display visas.

 Att slå på

 Att slå av

Notera

Avspelnin stoppas och strömmen slås av automatiskt efter 1 minut om du utför detta under pågående avspelnin.

Editing MDs

MOVE (Moving tracks)

Rearrange the order of the tracks. The new order is recorded onto the MD so the tracks are always played in the order.

1 Press [EDIT, MARK MODE] while stopped.

2 ① Turn the jog dial to select "MOVE?".

② Press it.

Now the display is in the mode to select track to be moved.

3 ① Turn the jog dial to select the track to be moved.

- a Track number decreases
- b Track number increases

② Press it.

- c Track being moved
- d New position

Now the display is in the mode to select the new position.

4 ① Turn the jog dial again to select the new position.

- a Track number decreases
- b Track number increases

② Press it.

The display asks you to confirm your selection.

5 Press [EDIT, MARK MODE].

When "UTOOC Writing" goes out editing is complete and the unit stops.

To stop part way through an editing operation

Press [■, POWER OFF] before confirming the operation in step 5.

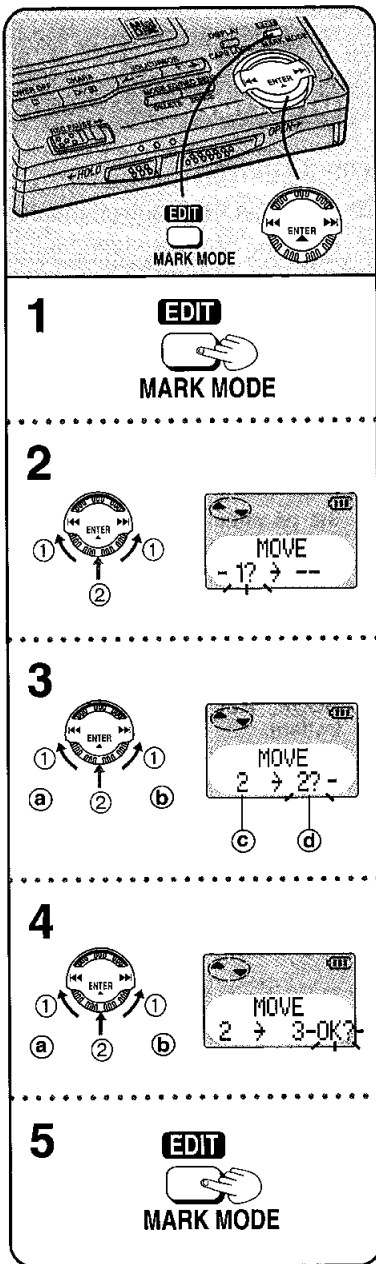

Editando MDs

MOVE (Moviendo pistas)

Vuelva a arreglar el orden de las pistas. El nuevo orden es grabado en el MD de modo que las pistas sean siempre reproducidas en el orden.

1 Oprima [EDIT, MARK MODE] mientras que está detenido.

2 ① Haga girar el dial jog para seleccionar "MOVE?".

② Oprímalo.

Ahora la exhibición está en el modo para seleccionar la pista a ser movida.

3 ① Haga girar el dial jog para seleccionar la pista a ser movida.

- Ⓐ El número de pista disminuye
- Ⓑ El número de pista se incrementa

② Oprímalo.

- Ⓒ Pista siendo movida
- Ⓓ Nueva posición

Ahora la exhibición está en el modo para seleccionar la nueva posición.

4 ① Haga girar el dial jog para seleccionar la nueva posición.

- Ⓐ El número de pista disminuye
- Ⓑ El número de pista se incrementa

② Oprímalo.

La exhibición le pide confirmar su selección.

5 Oprima [EDIT, MARK MODE].

Cuando "UTOOC Writing" se apaga la edición es completa y el aparato se detiene.

Para detenerse a medio camino de una operación de edición

Oprima [■, POWER OFF] antes de confirmar la operación en el paso 5.

Redigering av MD-skivor

MOVE (Omflyttning av spår)

Arrangera om ordningen på spåren. Den nya ordningen registreras på MD-skivan så att spåren alltid spelas i den ordningen.

1 Tryck på [EDIT, MARK MODE] när spelaren har stannat.

2 ① Vrid på jogratten för att välja "MOVE?".

② Tryck på jogratten.

Nu befinner sig displayen i det läge då man kan välja spår för omflyttning.

3 ① Vrid på jogratten för att välja spår för omflyttning.

- Ⓐ Spårnumret minskar
- Ⓑ Spårnumret ökar

② Tryck på jogratten.

- Ⓒ Spåret flyttas om
- Ⓓ Ny position

Nu befinner sig displayen i det läge då man kan välja ny position.

4 ① Vrid på jogratten igen för att välja den nya positionen.

- Ⓐ Spårnumret minskar
- Ⓑ Spårnumret ökar

② Tryck på jogratten.

Displayen ber dig att bekräfta ditt val.

5 Tryck på [EDIT, MARK MODE].

När "UTOOC Writing" släcks, är redigeringen klar och enheten stannar.

Att avsluta operationen mitt under redigeringen

Tryck på [■, POWER OFF] innan ni bekräftar operationen i steg 5.

Editing MDs

- When performed while playing or paused

- 1 Press [EDIT, MARK MODE] while the track you want to move is playing or paused.
- 2 ① Turn the jog dial to select "MOVE?".
② Press the jog dial.
- 3 ① Turn the jog dial to select the new position.
② Press the jog dial.
The display asks you to confirm your selection.
- 4 Press [EDIT, MARK MODE].
When "UTOC Writing" goes out editing is complete and the unit stops.

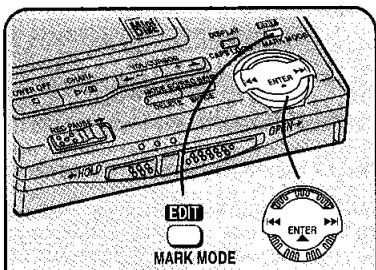
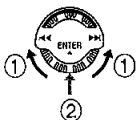
**A****1****2****3****ERASE (Erasing tracks) A**

Erase one track at a time with TRACK ERASE, or erase all the tracks on the MD with ALL ERASE. When tracks are erased with TRACK ERASE, the tracks following move back to fill in the space and the number of tracks reduces by one each time the operation is performed.

ALL ERASE

- 1 Press [EDIT, MARK MODE] while stopped.
- 2 ① Turn the jog dial to select "ALL ERASE?".
② Press it.
The display asks you to confirm your selection.
- 3 Press [EDIT, MARK MODE].
When "UTOC Writing" goes out editing is complete and the unit stops.
(“BLANK DISC” appears on the display.)

To stop part way through an editing operation

Press [■, POWER OFF] before confirming the operation in step 3.

Note

ALL ERASE cannot be used while the disc is playing or paused.

Editando MDs

■ Cuando se realiza durante la reproducción o la pausa

- 1 Oprima [EDIT, MARK MODE] mientras que la pista que Ud. quiere mover está siendo reproducida o en una pausa.
- 2 ① Haga girar el dial jog para seleccionar "MOVE?".
② Oprima el dial jog.
- 3 ① Haga girar el dial jog para seleccionar la nueva posición.
② Oprima el dial jog.
La exhibición le pide confirmar su selección.
- 4 Oprima [EDIT, MARK MODE]. Cuando "UTOOC Writing" se apaga la edición es completa y el aparato se detiene.

ERASE (Borrando pistas) 

Borre una pista por vez con TRACK ERASE, o borre todas las pistas en el MD con ALL ERASE. Cuando las pistas son borradas con TRACK ERASE, las pistas que siguen se mueven hacia atrás para llenar el espacio y el número de pistas se reduce en una cada vez que la operación es realizada.

ALL ERASE (Borrar todas las pistas)

- 1 Oprima [EDIT, MARK MODE] mientras que está detenido.
- 2 ① Haga girar el dial jog para seleccionar "ALL ERASE?".
② Oprímalo.
La exhibición le pide que confirme su selección.
- 3 Oprima [EDIT, MARK MODE]. Cuando "UTOOC Writing" se apaga la edición es completa y el aparato se detiene. ("BLANK DISC" aparece en la exhibición.)

Para detenerse a mitad de camino de una operación de edición

Oprima [■, POWER OFF] antes de confirmar la operación en el paso 3.

Nota

ALL ERASE no puede ser usado mientras que el disco está siendo reproducido o en una pausa.

Redigering av MD-skivor

■ Att redigera under avspelnin g eller paus

- 1 Tryck på [EDIT, MARK MODE] när spåret du vill flytta spelar eller har satts i pausläge.
- 2 ① Vrid jogratten för att välja "MOVE?".
② Tryck på jogratten.
- 3 ① Vrid på jogratten för att välja den nya positionen.
② Tryck på jogratten.
Displayen ber dig att bekräfta ditt val.
- 4 Tryck på [EDIT, MARK MODE]. När "UTOOC Writing" släcks, är redigeringen klar och enheten stannar.

ERASE (Radering av spår) 

Radera ett spår i taget med TRACK ERASE, eller radera alla spår på MD-skivan med ALL ERASE. När spår raderas med TRACK ERASE, kommer de följande spåren att flytta bakåt för att fylla ut utrymmet, och antalet spår kommer att reduceras med ett varje gång detta utförs.

ALL ERASE (Radera alla spår)

- 1 Tryck på [EDIT, MARK MODE] när spelaren har stannat.
- 2 ① Vrid på jogratten för att välja "ALL ERASE?".
② Tryck på jogratten.
Displayen ber dig att bekräfta ditt val.
- 3 Tryck på [EDIT, MARK MODE] När "UTOOC Writing" släcks, är redigeringen klar och enheten stannar. ("BLANK DISC" visas på displayen.)

Att avsluta operationen mitt under redigeringen

Tryck på [■, POWER OFF] innan du bekräftar operationen i steg 3.

Notera

ALL ERASE kan inte användas när skivan spelar eller är satt i pausläge.

Editing MDs

TRACK ERASE

1 Press [EDIT, MARK MODE] while stopped.

2 ① Turn the jog dial to select "TRACK ERASE?".

② Press it.

Now the display is in the track selection mode.

3 ① Turn the jog dial to select the track to erase.

- a Track number decreases
- b Track number increases

② Press it.

The display asks you to confirm your selection.

4 Press [EDIT, MARK MODE].

When "UTOC Writing" goes out editing is complete and the unit stops.

To stop part way through an editing operation

Press [■, POWER OFF] before confirming the operation in step 4.

■ When performed while playing or paused

1 Press [EDIT, MARK MODE] while the track you want to erase is playing or paused.

2 ① Turn the jog dial to select "TRACK ERASE?".

② Press the jog dial.

The display asks you to confirm your selection.

3 Press [EDIT, MARK MODE].

When "UTOC Writing" goes out editing is complete and the unit stops.

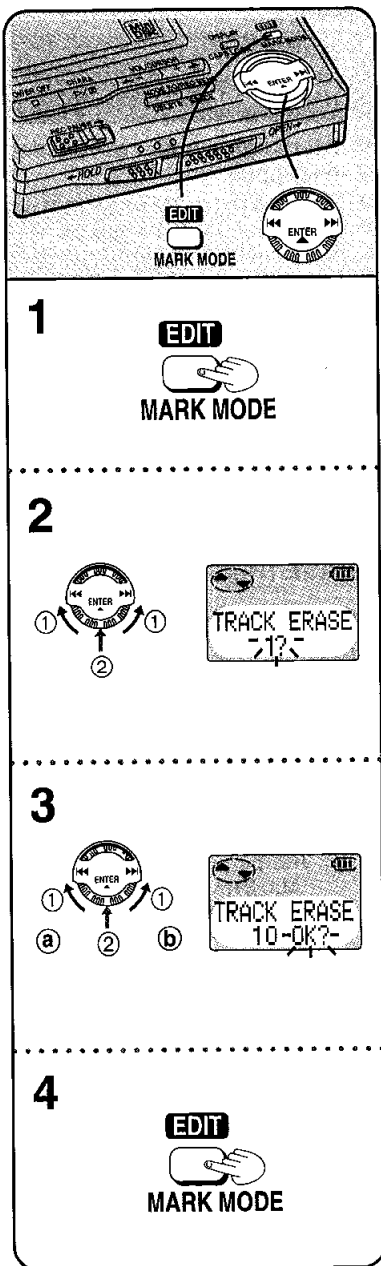

Editando MDs**TRACK ERASE****(Borrar una pista)**

- 1 Oprima [EDIT, MARK MODE] mientras que está detenido.
- 2 ① Haga girar el dial jog para seleccionar "TRACK ERASE?".
② Oprímalo.
Ahora la exhibición está en el modo de selección de pista.
- 3 ① Haga girar el dial jog para seleccionar la pista a borrar.
a El número de pista disminuye
b El número de pista se incrementa
② Oprímalo.
La exhibición le pide que confirme su selección.
- 4 Oprima [EDIT, MARK MODE].
Cuando "UTOOC Writing" se apaga la edición es completa y el aparato se detiene.

Para detenerse a mitad de camino de una operación de edición

Oprima [■, POWER OFF] antes de confirmar la operación en el paso 4.

■ Cuando es realizado mientras se reproduce o en una pausa

- 1 Oprima [EDIT, MARK MODE] mientras que la pista que Ud. quiere borrar está siendo reproducida o está en una pausa.
- 2 ① Haga girar el dial jog para seleccionar "TRACK ERASE?".
② Oprima el dial jog.
La exhibición le pide que confirme su selección.
- 3 Oprima [EDIT, MARK MODE].
Cuando "UTOOC Writing" se apaga la edición es completa y el aparato se detiene.

Redigering av MD-skivor**TRACK ERASE****(Radera ett spår i taget)**

- 1 Tryck på [EDIT, MARK MODE] när spelaren har stannat.
- 2 ① Vrid på jogratten för att välja "TRACK ERASE?".
② Tryck på jogratten.
Nu befinner sig displayen i det läge då man kan välja spår.
- 3 ① Vrid jogratten för att välja spår för radering.
a Spårumret minskar
b Spårumret ökar
② Tryck på jogratten.
Displayen ber dig att bekräfta ditt val.
- 4 Tryck på [EDIT, MARK MODE].
När "UTOOC Writing" släcks, är redigeringen klar och enheten stannar.

Att avsluta operationen mitt under redigeringen

Tryck på [■, POWER OFF] innan du bekräftar operationen i steg 4.

■ Att radera under avspelnning eller paus

- 1 Tryck på [EDIT, MARK MODE] när de spår du vill radera spelas eller är satt i pausläge.
- 2 ① Vrid jogratten för att välja "TRACK ERASE?".
② Tryck på jogratten.
Displayen ber dig att bekräfta ditt val.
- 3 Tryck på [EDIT, MARK MODE].
När "UTOOC Writing" släcks, är redigeringen klar och enheten stannar.

Editing MDs

COMBINE (Combining 2 tracks)

Remove a track mark from between two tracks, effectively making them one track. (If you combine tracks 2 and 3, for example, the track will take the number 2 and also retain the title for track 2.)

1 Press [EDIT, MARK MODE] while playing the latter of the two tracks you want to combine (or while paused).

2 ① Turn the jog dial to select "COMBINE?".

② Press it.

Ⓐ track before

Ⓑ track playing

The display asks you to confirm your selection. In the example, the last eight seconds of track 2 and the first eight seconds of track 3 play repeatedly.

3 Press [EDIT, MARK MODE].

When "UTOC Writing" goes out editing is complete and the unit stops.

To stop part way through an editing operation

Press [■, POWER OFF] before confirming the operation in step 3.

■ When performed while stopped

1 Press [EDIT, MARK MODE] while the disc is stopped.

2 ① Turn the jog dial to select "COMBINE?".

② Press the jog dial.

Now the display is in the mode to select the tracks to be combined.

3 ① Turn the jog dial to select the two tracks to combine.

② Press the jog dial.

4 Press [EDIT, MARK MODE].

When "UTOC Writing" goes out editing is complete and the unit stops.

Note

- COMBINE does not work while playing track 1.
- You cannot combine a track recorded normally and a track recorded monaurally.

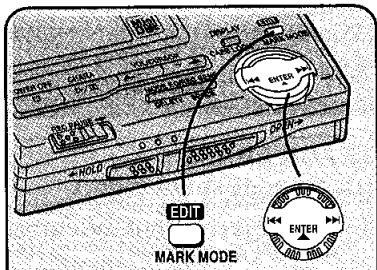

1



2

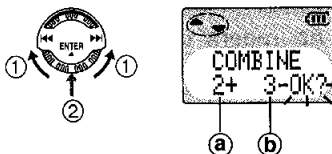

3



Editando MDs

COMBINE

(Combinando 2 pistas)

Elimine una marca de pista de entre dos pistas, haciéndolas efectivamente una pista.

(Si Ud. combina por ejemplo las pistas 2 y 3, la pista tomará el número 2 y retendrá el título para la pista 2.)

1 Oprima [EDIT, MARK MODE] mientras que reproduce la segunda de las dos pistas que desea combinar (o mientras que está en una pausa).

2 ① Haga girar el dial jog para seleccionar "COMBINE?".

② Oprímalo.

③ pista anterior

④ pista siendo reproducida

La exhibición le pide que confirme su selección. En el ejemplo, los últimos ocho segundos de la pista 2 y los primeros ocho segundos de la pista 3 son reproducidos repetidamente.

3 Oprima [EDIT, MARK MODE].

Cuando "UTOOC Writing" se apaga la edición es completa y el aparato se detiene.

Para detenerse a mitad de camino de una operación de edición

Oprima [■, POWER OFF] antes de confirmar la operación en el paso 3.

■ Cuando se realiza estando detenido

1 Oprima [EDIT, MARK MODE] mientras que el disco está detenido.

2 ① Haga girar el dial jog para seleccionar "COMBINE?".

② Oprima el dial jog.

Ahora la exhibición está en el modo para seleccionar las pistas a ser combinadas.

3 ① Haga girar el dial jog para seleccionar las pistas a combinar.

② Oprima el dial jog.

4 Oprima [EDIT, MARK MODE].

Cuando "UTOOC Writing" se apaga la edición es completa y el aparato se detiene.

Nota

- COMBINE no funciona mientras que se reproduce la pista 1.
- No se puede combinar una pista grabada normalmente y una pista grabada monoauralmente.

Redigering av MD-skivor

COMBINE

(Att kombinera 2 spår)

Avlägsna en spårmarkering mellan två spår för att därmed göra de till ett enda spår. (Om du i ex kombinerar spår 2 och 3, kommer spåret att anta nummer 2 och även behålla spårtiteln för spår 2.)

1 Tryck på [EDIT, MARK MODE] när du spelar den senare av de två spår du vill kombinera (eller när samma spår är satt i pausläge).

2 ① Vrid på jogratten för att välja "COMBINE?".

② Tryck på jogratten.

③ spåret innan

④ innevarande spår

Displayen ber dig bekräfta ditt val. I exemplet ovan, kommer de sista åtta sekunderna av spår 2 och de första åtta sekunderna av spår 3 att spelas upp flera gånger.

3 Tryck på [EDIT, MARK MODE].

När "UTOOC Writing" släcks, är redigeringen klar och enheten stannar.

Att avsluta operationen mitt under redigeringen

Tryck på [■, POWER OFF] innan du bekräftar operationen i steg 3.

■ Att kombinera spår när spelaren har stannat

1 Tryck [EDIT, MARK MODE] när skivan har stannat.

2 ① Vrid på jogratten för att välja "COMBINE?".

② Tryck på jogratten.

Nu befinner sig displayen i det läge då man kan välja spår som ska kombineras.

3 ① Vrid på jogratten för att välja de två spår som ska kombineras.

② Tryck på jogratten.

4 Tryck på [EDIT, MARK MODE].

När "UTOOC Writing" släcks, är redigeringen klar och enheten stannar.

Notera

- COMBINE fungerar inte när man spelar spår 1.
- Du kan inte kombinera ett spår som spelats in normalt med ett spår som har spelats in i mono.

Editing MDs

DIVIDE

(Dividing a track into two)

This allows you to add track marks, making it easy to divide a classic piece into its separate movements, for example.

1 Press [EDIT, MARK MODE] while playing the track you want to divide.

2 ① Turn the jog dial to select "DIVIDE?".

② Press it at the point you want to divide the track.

A 4 second segment (8 seconds if track is monaural) of the track is played repeatedly, beginning at the point selected.

To adjust the point

Turn the jog dial to adjust the point.

Adjustments can be made approximately 8 seconds (16 seconds if track is monaural) either side of the original point. (-128 to +127)

3 Press the jog dial.

The display asks you to confirm your selection.

4 Press [EDIT, MARK MODE].

When "UTOOC Writing" goes out editing is complete and the unit stops.

To stop part way through an editing operation

Press [■, POWER OFF] before confirming the operation in step 4.

Note.

- If you divide a track with a title, the latter track becomes untitled.
- DIVIDE cannot be used while the unit is stopped.

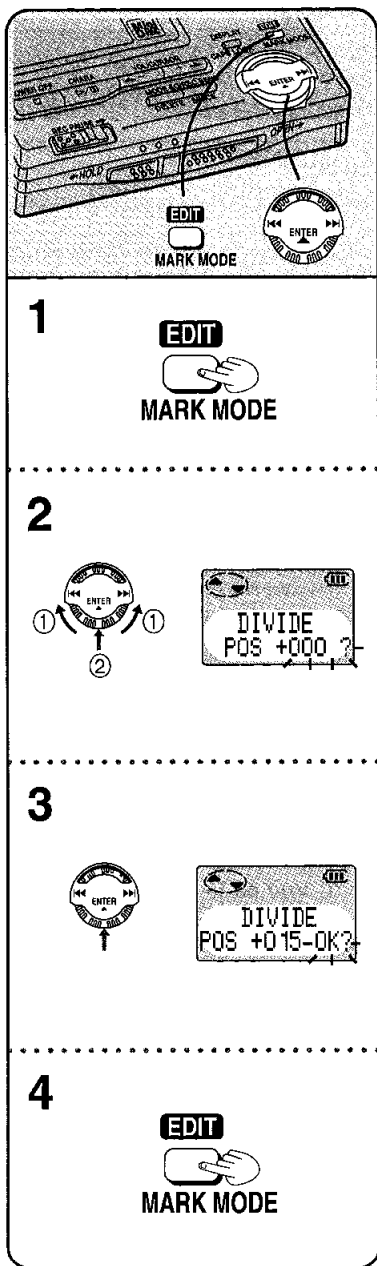

Editando MDs**DIVIDE (Dividiendo una pista en dos)**

Esto le permite añadir marcas, haciendo fácil el dividir una pieza clásica en sus movimientos separados, por ejemplo.

1 Oprima [EDIT, MARK MODE] mientras que reproduce la pista que Ud. quiere dividir.

2 ① Haga girar el dial jog para seleccionar "DIVIDE?".

② Oprímalo en el punto en que Ud. quiere dividir la pista.

Un segmento de 4 segundos (8 segundos si la pista es monoaural) de la pista es repetido repetidamente, comenzando en el punto seleccionado.

Para ajustar el punto

Haga girar el dial jog para ajustar el punto. Se pueden hacer ajustes a aproximadamente 8 segundos (16 segundos si la pista es monoaural) a cada lado del punto original. (-128 a +127)

3 Oprima el dial jog.

La exhibición le pide que confirme su selección.

4 Oprima [EDIT, MARK MODE].

Cuando "UTOOC Writing" se apaga la edición es completa y el aparato se detiene.

Para detenerse a medio camino de una operación de edición

Oprima [■, POWER OFF] antes de confirmar la operación en el paso 4.

Nota

- Si Ud. divide una pista con título, la pista posterior se queda sin título.
- DIVIDE no puede ser usado mientras que el aparato está detenido.

Redigering av MD-skivor**DIVIDE (Att dela upp ett spår i två delar)**

Detta ger dig möjlighet att lägga till spårmarkeringar, vilket gör det enkelt att dela upp ett klassiskt stycke i dess separata satsar, till exempel.

1 Tryck på [EDIT, MARK MODE] under spelning av det spår du vill dela.

2 ① Vrid på jogratten för att välja "DIVIDE?".

② Tryck på jogratten vid den punkt där du vill dela upp spåret.

Ett 4-sekunders segment (8 sekunder om spåret är i mono) av spåret spelas flera gånger, med början vid den valda punkten.

Att justera delningspunkten

Vrid på jogratten för att justera delningspunkten. Justeringar kan göras med ungefär 8 sekunder (16 sekunder om spåret är i mono) på varsin sida om originalpunkten. (-128 till +127)

3 Tryck på jogratten.

Displayen ber dig bekräfta ditt val.

4 Tryck på [EDIT, MARK MODE].

När "UTOOC Writing" släcks, är redigeringen klar och enheten stannar.

Att avsluta operationen mitt under redigeringen

Tryck på [■, POWER OFF] innan du bekräftar operationen i steg 4.

Notera

- Om du delar ett spår med en titel, kommer det senare spåret att bli utan titel.
- DIVIDE kan inte användas när spelaren har stannat.

Titling MDs

Titling discs and tracks

Tracks and discs can have a titles up to 100 characters long.

1 Press [EDIT, MARK MODE] while stopped.

"TITLE?" appears on the display.

2 (A) When titling a disc

① Press the jog dial.

"DISC TITLE?" appears on the display.

② Press it again.

The text editing mode is entered.

(B) When titling a track

① Press the jog dial.

"DISC TITLE?" appears on the display.

② Turn it to select the track you want to title.

③ Press the jog dial.

The text editing mode is entered.

3 Enter the title. (See page 62.)

4 Press [EDIT, MARK MODE].

When "UTOOC Writing" goes out editing is complete.

■ After titling a disc

The display automatically shows the track titling display. Follow the steps for titling tracks.

■ To stop part way through an editing operation

Press [■, POWER OFF].

The normal display is restored.

Note

If you start entering a title while a track is playing, the track repeats until you finish.

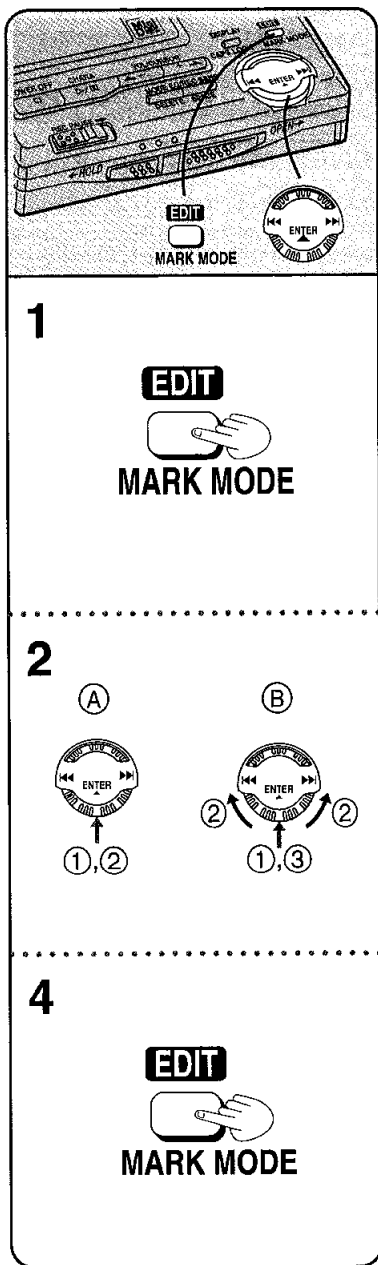

Titulando MDs

Titulando discos y pistas

Las pistas y los discos pueden tener títulos de hasta 100 caracteres de largo.

1 Oprima [EDIT, MARK MODE] mientras que está detenido.

"TITLE?" aparece en la exhibición.

2 (A) Cuando titule un disco

① Oprima el dial jog.

"DISC TITLE?" aparece en la exhibición.

② Oprímalo otra vez.

El modo de edición de texto es ingresado.

(B) Cuando titule una pista

① Oprima el dial jog.

"DISC TITLE?" aparece en la exhibición.

② Hágalo girar para seleccionar la pista que quiere titular.

③ Oprima el dial jog.

El modo de edición de texto es ingresado.

3 Ingrese el título. (Ver página 63.)

4 Oprima [EDIT, MARK MODE].

Cuando "UTOOC Writing" se apaga la edición es completa y el aparato se detiene.

■ Después de titular un disco

La exhibición muestra automáticamente la exhibición de titulado de pistas. Siga los pasos para el titulado de pistas.

■ Para detenerse a mitad de camino de una operación de edición

Oprima [■, POWER OFF].

La exhibición normal es restaurada.

Nota

Si Ud. comienza a ingresar un título mientras que una pista está siendo reproducida, la pista se repite hasta que Ud. termina.

Att benämna MD-skivor

Benämna skivor och spår

Spår och skivor kan ha titlar upp till 100 tecken långa.

1 Tryck på [EDIT, MARK MODE] när spelaren har stannat.

"TITLE?" visas på displayen.

2 (A) Att benämna en skiva

① Tryck på jogratten.

"DISC TITLE?" visas på displayen.

② Tryck på jogratten igen.

Spelaren är klar för textredigering.

(B) Att benämna ett spår

① Tryck på jogratten.

"DISC TITLE?" visas på displayen.

② Vrid på jogratten för att välja det spår du vill benämna.

③ Tryck på jogratten.

Spelaren är klar för textredigering.

3 Mata in titeln. (Se sid 63.)

4 Tryck på [EDIT, MARK MODE].

När "UTOOC Writing" släcks, är redigeringen klar.

■ Efter benämningen av en skiva

Displayen visar automatiskt displayen för spårbenämning. Följ stegen för att benämna spår.

■ Att avsluta operationen mitt under redigeringen

Tryck på [■, POWER OFF].

Den normala displayen återställs.

Notera

Om du börjar mata in en titel medans ett spår spelas, kommer spåret att repeteras tills dess att du är klar.

Titling MDs

Copying a title from one MD to another (TITLE STATION)

The unit temporarily records the titles from an MD so they can then be copied onto another MD.

Before proceeding

- You cannot copy titles from prerecorded MDs.
- You can copy the title only if both MDs have the same number of tracks.
- Any titles on the second MD are replaced when this function is used.

1 Insert the MD with the title.

2 Press [EDIT, MARK MODE] while stopped.

3 ① Turn the jog dial to select "TITLE COPY?".

② Press it.

"TAKEOUT DISC" is displayed when the unit has recorded the title.

4 Eject the MD.

"CHANGE DISC" is displayed when the lid is opened.

5 Insert the other MD.

After "TOC Reading" is displayed, the display asks you to confirm the operation.

6 Press [EDIT, MARK MODE].

When "UTOC Writing" goes out editing is complete and the unit stops.

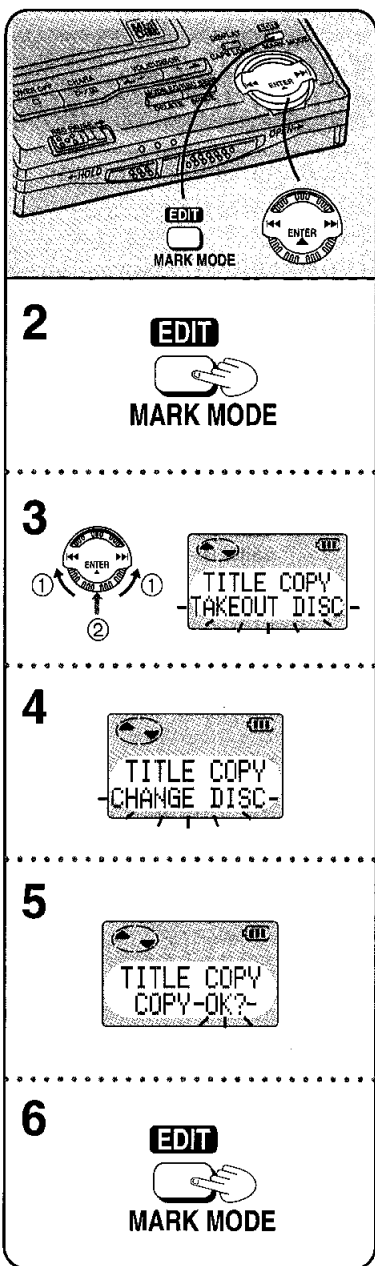

Titulando MDs**Copiando un título desde un MD a otro (TITLE STATION)**

El aparato graba temporalmente los títulos de un MD de modo que puedan ser copiados en otro MD.

Antes de proceder

- No se puede copiar títulos de MDs pre-grabados.
- Se puede copiar el título sólo si ambos MDs tienen el mismo número de pistas.
- Cualesquiera títulos en el segundo MD son reemplazados cuando esta función es usada.

- 1 Inserte el MD con el título.**
- 2 Oprima [EDIT, MARK MODE] mientras que está detenido.**
- 3**
 - ① Haga girar el dial jog para seleccionar "TITLE COPY?".
 - ② Oprímalo.

"TAKEOUT DISC" es exhibido cuando el aparato ha grabado el título.
- 4 Eyecte el MD.**
"CHANGE DISC" es exhibido cuando la tapa es abierta.
- 5 Inserte el otro MD.**
Después que "TOC Reading" es exhibido, la exhibición le pide que confirme la operación.
- 6 Oprima [EDIT, MARK MODE].**
Cuando "UTOOC Writing" se apaga la edición es completa y el aparato se detiene.

Att benämna MD-skivor**Att kopiera en titel från en MD-skiva till en annan (TITLE STATION)**

Enheten spelar tillfälligt in en titel från en MD-skiva så att den kan kopieras in på en annan MD-skiva.

Innan du går vidare

- Du kan inte kopiera titlar från förinspelade MD-skivor.
- Du kan kopiera titeln endast under förtsättning att båda MD-skivorna har samma antal spår.
- Alla titlar på den andra MD-skivan byts ut om denna funktion används.

- 1 Sätt i MD-skivan med titeln ifråga.**
- 2 Tryck på [EDIT, MARK MODE] när spelaren har stannat.**
- 3**
 - ① Vrid på jogratten för att välja "TITLE COPY?".
 - ② Tryck på jogratten.

"TAKEOUT DISC" visas när enheten har spelat in en titel.
- 4 Mata ut MD-skivan.**
"CHANGE DISC" visas när locket är öppet.
- 5 Sätt i den andra MD-skivan.**
När "TOC Reading" visas, ber displayen dig att bekräfta operationen.
- 6 Tryck på [EDIT, MARK MODE].**
När "UTOOC Writing" släcks, är redigeringen klar och enheten stannar.

Titling MDs

Entering text

- 1** Press **[▶/II, CHARA]** to select the type of characters.

The type changes each time the button is pressed.

English capitals ←

↓
English lower case

↓
Numerals and symbols

- 2** ① Turn the jog dial to move the cursor over the character you want to enter.

- ② Press it to enter the character.

Ⓐ Entered text

Ⓑ Characters

The character you selected is entered.

The cursor moves to the right and shows where the next character will be entered.

- To move the cursor 

Press **[←, →, VOL/CURSOR]**.

+ →: right

- ←: left

- To erase a character 

- 1** Press to move the cursor over the character you want to erase.

- 2** Press **[MODE, DELETE]**.

The characters after the erased character move back to take its place.

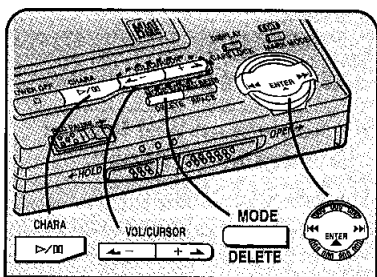

A

1

CHARA



2

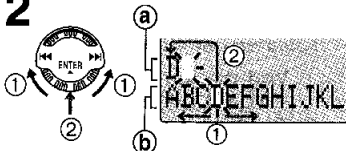

B

VOL/CURSOR

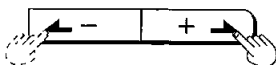

C

1

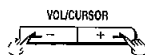

2

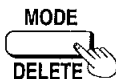

Titulando MDs

Ingresando texto

- 1 Oprima **[▶/||, CHARA]** para seleccionar el tipo de caracteres.

El tipo cambia cada vez que el botón es oprimido.

Mayúsculas inglesas ←

↓
Minúsculas inglesas

↓
Números y símbolos ←

- 2 **① Haga girar el dial jog para mover el puntero sobre el caracter que Ud. quiere ingresar.**

- ② Oprímalo para ingresar el caracter.**

Ⓐ Texto ingresado

Ⓑ Caracteres

El caracter que Ud. seleccionó es ingresado.

El puntero se mueve a la derecha y muestra dónde será ingresado el siguiente caracter.

- **Para mover el puntero **

Oprima **[←, →, +, −, VOL/CURSOR]**.

+ →: derecha

− ←: izquierda

- **Para borrar un caracter **

- 1 Oprima para mover el puntero sobre el caracter que desea borrar.

- 2 Oprima **[MODE, DELETE]**.

Los caracteres después del caracter borrado se mueven hacia atrás para tomar su lugar.

Att benämna MD-skivor

Att mata in text

- 1 Tryck på **[▶/||, CHARA]** för att välja typ av tecken.

Teckentypen ändras varje gång knappen trycks in.

Engelska versaler ←

↓
Engelska gemena

↓
Siffror och symboler ←

- 2 **① Vrid jogratten för att föra pekaren över det tecken du vill mata in.**

- ② Tryck på jogratten för att mata in tecknet.**

Ⓐ Inmatad text

Ⓑ Tecken

Tecknet du valt matas in.

Pekaren rör sig åt höger och visar var nästa tecken kommer att matas in.

- **Att röra på pekaren **

Tryck på **[←, →, +, −, VOL/CURSOR]**.

+ →: höger

− ←: vänster

- **Att radera ett tecken **

- 1 Tryck för att föra pekaren över det tecken du vill radera.

- 2 Tryck på **[MODE, DELETE]**.

Tecknen efter det raderade tecknet flyttas bakåt för att ta dess plats.

Titling MDs

■ Correcting titles

- 1 Press [←, →, +, - , VOL/CURSOR] to move the cursor over the character you want to correct.
- 2 ① Turn the jog dial to move the cursor over the character you want to enter.
② Press it to enter the character.
The new character replaces the old one.

■ To insert an extra character

- 1 Press [←, →, +, - , VOL/CURSOR] to move the cursor over the place you want the character to go.
- 2 Press [EQ/REC SENS, SPACE].
- 3 ① Turn the jog dial to select the character to enter.
② Press it to enter the character.
The character is inserted.

■ Changing capitals into lower case or lower case into capitals

- 1 Press [←, →, +, - , VOL/CURSOR] to move the cursor over the character you want to change.
 - 2 Press [DISPLAY, CAPS LOCK].
- To exit the text editing mode part way through
Press [■, POWER OFF].
The normal display is restored.

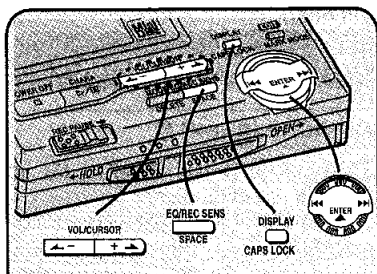

A

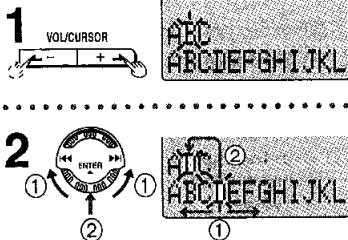

B

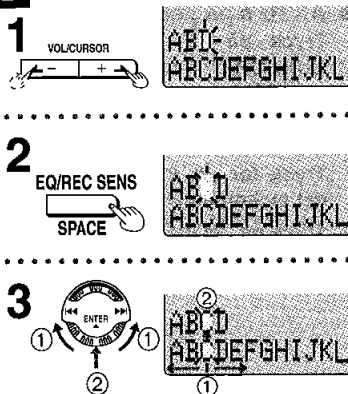

C

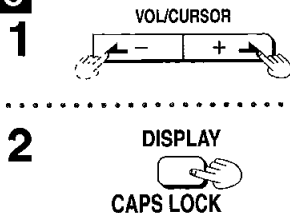

Titulando MDs**■ Corrigiendo títulos [A]**

- 1 Oprima [\leftarrow \rightarrow , + \rightarrow , VOL/CURSOR] para mover el puntero sobre el caracter que desea corregir.
- 2 ① Haga girar el dial jog para mover el cursor sobre el caracter que desea ingresar.
② Oprímalo para ingresar el caracter.

El caracter nuevo reemplaza el antiguo.

■ Para insertar un caracter extra [B]

- 1 Oprima [\leftarrow \rightarrow , + \rightarrow , VOL/CURSOR] para mover el puntero sobre el lugar en el que desea que vaya el caracter.
- 2 Oprima [EQ/REC SENS, SPACE].
- 3 ① Haga girar el dial jog para seleccionar el caracter a ingresar.
② Oprímalo para ingresar el caracter.

El caracter es ingresado.

■ Cambiando mayúsculas en minúsculas o minúsculas en mayúsculas [C]

- 1 Oprima [\leftarrow \rightarrow , + \rightarrow , VOL/CURSOR] para mover el puntero sobre el caracter que desea cambiar.
- 2 Oprima [DISPLAY, CAPS LOCK].

■ Para salir del modo de edición de texto a mitad de camino

Oprima [■, POWER OFF].

La exhibición normal es restaurada.

Att benämna MD-skivor**■ Att korrigera titlar [A]**

- 1 Tryck på [\leftarrow \rightarrow , + \rightarrow , VOL/CURSOR] för att föra pekaren över det tecken du vill korrigera.
- 2 ① Vrid jogratten för att föra pekaren över det tecken du vill mata in.
② Tryck in jogratten för att mata in tecknet.

Det nya tecknet ersätter det gamla.

■ Att sätta in ett extra tecken [B]

- 1 Tryck på [\leftarrow \rightarrow , + \rightarrow , VOL/CURSOR] för att föra pekaren över den plats där du vill att tecknet ska hamna.
- 2 Tryck på [EQ/REC SENS, SPACE].
- 3 ① Vrid jogratten för att välja det tecken som ska matas in.
② Tryck in jogratten för att välja tecknet.

Tecknet matas in.

■ Att ändra versaler till gemena eller gemena till versaler [C]

- 1 Tryck på [\leftarrow \rightarrow , + \rightarrow , VOL/CURSOR] för att föra pekaren över det tecken du vill ändra.
- 2 Tryck på [DISPLAY, CAPS LOCK].

■ Att gå ur funktionen för textredigering innan processen är slutförd

Tryck [■, POWER OFF].

Den normala displayen återställs.

Titling MDs

- Characters available for titles.

Text mode	Character
CAPITALS	ABCDEFGHIJKLMNOPQRSTUVWXYZ
lower case	abcdefghijklmnopqrstuvwxyz
Numerals and symbols	0123456789 !"#\$%&'()*+,-./:;<= >?@_`^

Titulando MDs

- Caracteres disponibles para los títulos

Modo de texto	Caracter
MAYUS CULAS	ABCDEFGHIJKLMNQRST UVWXYZ
mínus culas	abcdefghijklmnopqrstuvwxy
Números	0123456789 !"#\$%&'()*+,-./:;<= >?@_`^

Att benämna MD-skivor

- Tillgängliga tecken för titlar

Textläge	Tecken
VERS ALER	ABCDEFGHIJKLMNQRST UVWXYZ
gemena	abcdefghijklmnopqrstuvwxy
Siffror	0123456789 !"#\$%&'()*+,-./:;<= >?@_`^

A

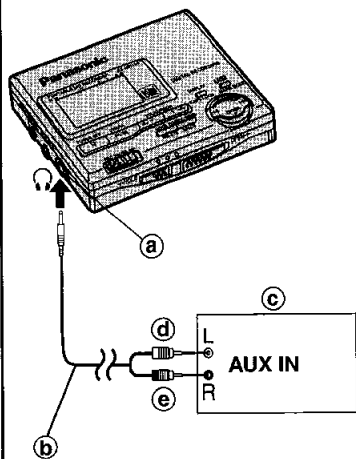

ENGLISH

Using the unit with optional accessories

- Read the operating instructions of the items to be used.
- Use the recommended accessories to ensure correct operation.

■ Connection to a stereo system A

You can listen to or record the sound from this unit on other audio equipment. Disconnect the earphones from the remote control and connect the stereo equipment with one of the following line cords.

If the amp's connection is;

a line connection:

Use the included line cord.

a mini-phone jack:

Obtain the optional line cord

- (a) Headphone jack
- (b) Line cord
- (c) Amplifier
- (d) (white)
- (e) (red)

- Turn off the power to all units before making connections.

- Either turn the remote control's operation tone off or perform the operations on the main unit.

Usando el aparato con los accesorios opcionales

- Lea las instrucciones de funcionamiento de los ítems a ser usados.
- Use los accesorios recomendados para asegurar una operación correcta.

■ Conexión a un sistema estéreo **A**

Se puede escuchar o grabar el sonido desde este aparato en otro equipo de audio. Desconecte los auriculares del control remoto y conecte el equipo estéreo con el cordón de línea.

Si la conexión del amplificador es; una conexión de línea:

Use el cordón de línea incluido.

una mini toma de auriculares:

Obtenga el cordón de línea opcional

- (a) Toma de auriculares
- (b) Cordón de línea
- (c) Amplificador
- (d) (Blanco)
- (e) (Rojo)

- Apague la alimentación a todos los aparatos antes de hacer conexiones.
- Ya sea apague la operación del control remoto o realice las operaciones en el aparato principal.

Att använda enheten med extra tillbehör

- Läs handhavandeinstruktionerna på de tillbehör som ska användas.
- Använd de rekommenderade tillbehören för att försäkra dig om korrekt funktion.

■ Anslutning till en stereoanläggning **A**

Du kan lyssna till eller spela in ljudet från denna enhet på annan audioutrustning. Koppla bort hörlurarna från fjärrkontrollen och anslut stereokomponenten med linjekabeln.

Om förstärkarens anslutning är; en linjeanslutning:

Använd den medföljande linjekabeln.

ett mini-phonos-jack:

Införskaffa en valfri linjekabel

- (a) Hörlursanslutning
- (b) Linjekabel
- (c) Förstärkare
- (d) (Vit)
- (e) (Röd)

- Slå av alla enheter innan anslutning görs.
- Slå antingen av fjärrkontrollens funktionston eller utför operationen på huvudenheten.

Some useful information about MDs

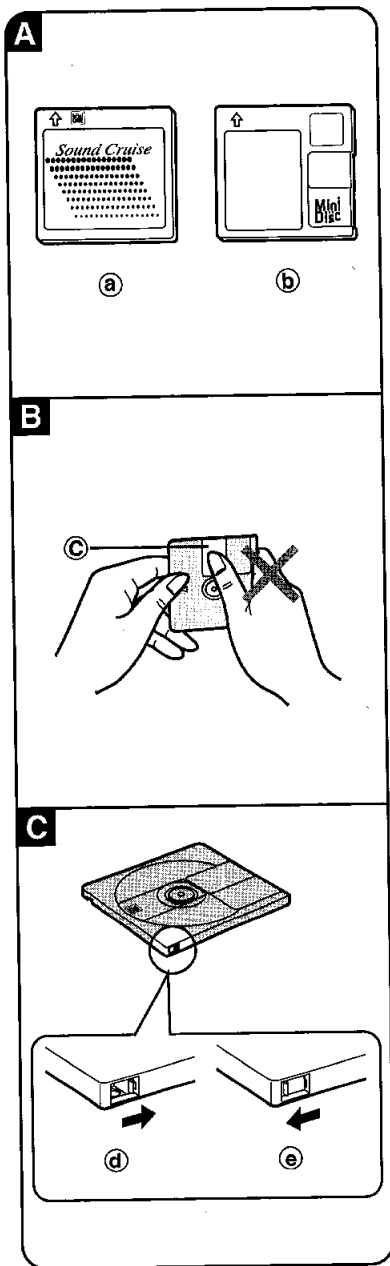

■ Types of MDs **A**

(a) Prerecorded MDs

These discs are for playback only.

(b) Recording MDs

Apart from the time limitations, it is possible to record up to 254 tracks on an MD.

■ Care and storage **B**

Label MDs only as recommended. Extra labels and exposed adhesive can cause malfunctions.

Do not open the shutter. Close it immediately if it accidentally opens. Never touch the disc inside the MD cartridge.

(c) Shutter

■ Protecting your recordings **C**

Move the switch to open the write protect hole. Close the hole when you want to record or edit the MD again.

(d) Record protected

(e) Record enabled

Información útil acerca de los MDs

■ Tipos de MDs **A**

Ⓐ MDs pregrabados

Estos discos son sólo para reproducción.

Ⓑ MDs grabables

Aparte de las limitaciones de tiempo, es posible grabar hasta 254 pistas en un MD.

■ Cuidado y almacenamiento **B**

Coloque las etiquetas en los MDs sólo como se recomienda. Etiquetas extra y adhesivo expuesto pueden causar fallas.

No abra el obturador. Cíérrelo inmediatamente si se abre accidentalmente. Nunca toque el disco dentro del cartucho del MD.

Ⓒ Obturador

■ Protegiendo sus grabaciones **C**

Mueva el interruptor para abrir el agujero protector de grabación. Cierre el agujero cuando quiera grabar o editar otra vez el MD.

Ⓓ Protegido contra la grabación

Ⓔ Se puede grabar

Diverse praktisk information om MD-skivor

■ Typer av MD-skivor **A**

Ⓐ Förinspelade MD-skivor

Dessa skivor är endast avsedda för avspelning.

Ⓑ Inspelningsbara MD-skivor

Förutom tidsbegränsningen, är det möjligt att spela in upp till 254 spår på en MD-skiva.

■ Omsorg och lagring **B**

Sätt enbart etikett på MD-skivor enligt rekommendationerna. Extra etiketter och öppet liggande lim kan orsaka funktionsfel.

Öppna inte skyddsluckan. Stäng den omedelbart om den oavsiktligt skulle öppnas. Vidrör aldrig insidan på en MD-kassett.

Ⓒ Skyddslucka

■ Att skydda dina inspelningar **C**

För över spärren för att öppna skrivskyddshålet. Stäng hålet när du vill spela in eller redigera om MD-skivan igen.

Ⓓ Inspelning ej möjlig

Ⓔ Inspelning möjlig

Some useful information about MDs

■ Recording MDs

MDs are different to tapes

MDs give you control over how tracks are recorded and editing functions allow you to change the contents of an MD after recording. Unlike cassettes, it is not necessary to find an empty portion to record onto. All recordings start from the first available space. The MD fills up and when the disc is full, either because the time limit has been reached or 254 tracks have been recorded, recording is no longer possible. You can use the editing functions to erase and move your recordings around within the MD.

■ Limitations on digital recording

The serial copy management system (SCMS) prevents unlimited recording of digital material.

Digital recordings are of high quality, but to protect the rights of the producer of the original material, it is only possible to make one digital recording of a digital recording. This also applies if you record analogue material digitally. That digital recording can be recorded digitally once more, but is blocked after that.

Analogue recordings are otherwise unaffected.

■ Glossary of terms

TOC

Table of contents. Information stored on the MD about the tracks and times.

UTOC

User table of contents. This is information the user can edit, such as text and track positions.

The message "UTOC Writing" appears on the display after recording and editing.

Información útil acerca de los MDs

■ MDs grabables

Los MDs son diferentes a las cintas

Los MDs le dan a Ud. control sobre cómo van a ser grabadas las pistas y las funciones de edición le permiten a Ud. cambiar el contenido de un MD después de la grabación. A diferencia de los casetes, no es necesario encontrar una porción vacía en donde grabar. Todas las grabaciones comienzan del primer espacio disponible. El MD se llena y cuando el disco está lleno, ya sea porque se ha llegado al tiempo límite o porque 254 pistas han sido grabadas, la grabación ya no es posible. Se pueden usar las funciones de edición para borrar y mover su grabación dentro del MD.

■ Limitaciones en la grabación digital

El sistema de gestión de copia en serie (SCMS) previene la grabación ilimitada de material digital.

Las grabaciones digitales son de alta calidad, pero para proteger los derechos del productor del material original, es posible hacer sólo una grabación digital de una grabación digital. Esto se aplica también si Ud. graba digitalmente material analógico. Esa grabación digital puede ser grabada una vez más, pero es bloqueada después de eso. Las grabaciones analógicas no son afectadas por esto.

■ Glosario de términos

TOC

Tabla de materias. Información almacenada en el MD acerca de las pistas y los tiempos.

UTOC

Tabla de materias del usuario. Esto es información que el usuario puede editar, tal como texto y posiciones de pistas.

El mensaje "UTOC Writing" (leyendo la tabla de materias) aparece en la exhibición después de la grabación y la edición.

Diverse praktisk information om MD-skivor

■ Inspelningsbara MD-skivor MD-skivor skiljer sig från band

MD-skivor ger dig kontrollen över hur spår spelas in, och redigeringsfunktionerna ger dig möjlighet att ändra på innehållet på en MD-skiva efter inspelningen. Till skillnad från kassetter, är det inte nödvändigt att hitta en tom del att spela in på. Alla inspelningar startar från det första tillgängliga utrymmet. MD-skivan fylls på och när skivan är full, antingen på grund av tidsbegränsningen eller för att 254 spår har spelats in, så är inspelning inte längre möjlig. Du kan använda redigeringsfunktionerna för att radera eller flytta omkring med din inspelning på en och samma MD-skiva.

■ Begränsningar vad gäller digitala inspelningar

Serial copy management system (SCMS) förhindrar obegränsad kopiering av digitalt material.

Digitala inspelningar har mycket hög kvalitet, men för att skydda originalmaterialets upphovsmans rättigheter, är det enbart möjligt att göra en digital inspelning av en digital källa. Detta gäller också om du spelar in analogt material digitalt. Den digitala inspelningen kan spelas in digitalt ännu en gång, men blir sedan blockerad.

Analoga inspelningar är i övrigt helt opåverkade.

■ Lista över termer

TOC

Innehållsförteckning (Table of Contents). Här finns information om spår och tider förvarade på MD-skivan.

UTOC

Användarens innehållsförteckning (User Table of Contents). Detta är information som användaren kan redigera, såsom text och spårpositioner.

Meddelandet "UTOC Writing" visas på displayen efter inspelning och redigering.

Troubleshooting guide

Before requesting service for this unit, check the chart below for a possible cause of the problem you are experiencing. Some simple checks or a minor adjustment on your part may eliminate the problem and restore proper operation.

If you are in doubt about some of the check points, or if the remedies indicated in the chart do not solve the problem, refer to the directory of Authorized Service Centers (enclosed with this unit) to locate a convenient service center, or consult your dealer for instructions.

Reference pages are shown as black circled numbers ⑫.

Problems	Check this
Player does not operate at all.	<ul style="list-style-type: none"> ● Is the hold function on? ⑫ ● Is a disc loaded? ⑮ ⑳ ● Is the unit completely connected to the AC power source? ③ ● Have the batteries run down? ⑮ ● Is there a problem with the disc?
Cannot start play.	Have you inserted a blank disc?
The player does not play in order from the first track.	<ul style="list-style-type: none"> ● Has the play mode been switched to "RANDOM" ("RND")? ④① ● Did you stop the disc part way through the last time you listened to it?
Cannot start recording or enter text.	<ul style="list-style-type: none"> ● Have you inserted a playback disc? ● Is the disc write protected? ⑩ ● Is the unit correctly connected to the other equipment? ⑮ ● Is the digital optical signal being correctly output from the other equipment?
Noise	Are you using the player near a strong magnet, such as may be found in a television?
No sound from the earphones. No response from the remote control.	<ul style="list-style-type: none"> ● Has the volume been turned down too far? ④② ● Have the plugs on the earphone and remote control been inserted correctly? (Try plugging it in again.) ● Are the plugs dirty? (Wipe away dirt on plug.)
Disc and track titles are incorrectly displayed or not displayed at all.	Have you entered more text than the MD can hold? (1792 characters can be entered.)
The unit cannot be opened.	Have the batteries run down, or is the unit incompletely connected to the AC power source?

Displays

BLANK DISC [BLANK]	A blank disc has been inserted.
Can't EDIT [ERROR]	The reason is shown on the lower line of the display.
Can't COMBINE	The limitations of the system sometimes mean tracks cannot be combined.
Can't DIVIDE	The limitations of the system sometimes mean tracks cannot be divided.
Can't REC	The reason is shown on the lower line of the display.
DIGITAL IN, UNLOCK	Check the digital optical fiber cable connections and try again.
DISC ERROR	There is a problem with the disc and it needs to be replaced.
DISC FULL [FULL]	The maximum time or number of tracks has been reached. Either erase some tracks or record with another disc.
DISC PROTECT	The write protect hole is open. Close it to enable recording and editing.
EMERGENCY, STOP	A problem occurred during recording. Eject the MD, reinsert it and start recording from the beginning again.
F17	There is a problem with the magnetic head.
HOLD	The hold function is on.
LOW BATTERY, U01	The batteries have run down.
NO DISC [NoDISC]	A disc has not been inserted.
Playback DISC	The disc can only be used for playback. It cannot be recorded on or edited in any way.
Can't COPY, SCMS	You are trying to make a second copy of a digital recording.
SYSTEM ERROR	The self diagnosis function has found an error.
TOC Reading [T-READ]	Reading TOC information.
TRACK NUMBER, NOT EQUAL	The number of titles doesn't equal the number of titles on the target disc. Make the number equal.
TITLE FULL [FULL]	You are trying to enter the text beyond 100 characters.
UTOC FULL [FULL]	<p>The display appears for one of the following reasons:</p> <ul style="list-style-type: none"> ● The maximum number of tracks (254) has been reached; erase unneeded titles to make room. ● Due to limitations of the recording system, UTOC may become full before the maximum number of tracks or time capacity is reached. Replace the MD. ● The section reserved for text information is full; erase unneeded titles to make room.
UTOC Writing [WRITE]	UTOC is recorded.

Remote control displays indicated inside [].

Cautions

■ The main unit

Avoid the following as they may damage the unit.

- Dropping and other strong impacts
- Rain
- High humidity areas such as bathrooms
- Dusty areas such as warehouses
- High temperatures such as near heating appliances
- This unit is resistant to the effects of vibration but sound may skip if the vibration is constant.

■ The earphones

Leave a reasonable amount of slack in the cord if you wind it around the main unit.

■ The rechargeable battery

- Do not peel off the plastic covering on the rechargeable battery.
- The battery may not last as long as usual after recharging if it has not been used for a long period. After a number of uses it will return to normal.
- The battery may heat up while charging but this is normal.
- Do not attempt to recharge the battery for over twelve hours. Overcharging reduces the life of the battery.

■ Dry cell batteries/rechargeable batteries

- Insert the batteries in the correct polarities to avoid leakage and damage to this unit.
- Remove all the batteries if the set will not be used for a long period of time.

■ Precautions for Listening with the Headphones or Earphones

- Do not play your headphones or earphones at a high volume. Hearing experts advise against continuous extended play.
- If you experience a ringing in your ears, reduce volume or discontinue use.
- Do not use while operating a motorized vehicle. It may create a traffic hazard and is illegal in many areas.
- You should use extreme caution or temporarily discontinue use in potentially hazardous situations.
- Even if your headphones or earphones is an open-air type designed to let you hear outside sounds, don't turn up the volume so high that you can't hear what's around you.

US and foreign patents licenced from Dolby Laboratories Licensing Corporation.

Maintenance

■ If the surfaces are dirty

To clean this unit, wipe with a soft, dry cloth.

If the surfaces are extremely dirty, use a soft cloth dipped in a soap-and-water solution or a weak detergent solution.

- Never use alcohol, paint thinner or benzine to clean this unit.
- Before using chemically impregnated cloth, read the instructions that came with the cloth carefully.

Specifications

■ AUDIO

System: MiniDisc digital audio system

Recording system: Magnetic field modulation
direct overwrite

Laser: Semiconductor laser ($\lambda=780$ nm)

Sampling frequency: 44.1 kHz

Sampling rate converter: 32 kHz/44.1 kHz/
48 kHz

Coding: Adaptive Transform Acoustic Coding
(ATRAC)

No. of channels: 2 (left and right, stereo)
1 (monaural)

Frequency response: 20 Hz–20,000 Hz
(+0 dB, –8dB)

Wow and flutter: Below measurable limit

■ GENERAL

Input terminal

OPT/LINE IN jack

Impedance: 47 k Ω

Input level: SENS H: 178 mV

SENS L: 500 mV

MIC jack

Impedance: 600 Ω

Input level: 0.4 mV

Output terminal

Headphone jack

Impedance: 14 Ω

Output level: 5 mW+5 mW

Play time

(When used in hold mode, at 25°C, on a flat, stable surface)

Battery type	Play time	Record time
Rechargeable (A)	About 8.5 hours	About 4.5 hours
Panasonic alkaline	About 10.5 hours	About 2.0 hours
Both together (A)	About 20 hours	About 9.5 hours

(A) When the rechargeable battery (included) is fully recharged.

Power supply

Rechargeable battery: DC 1.2 V
(included rechargeable battery)

Battery: DC 1.5 V
(One LR6, AA, UM-3 battery)

AC adaptor: DC 1.8 V
(included AC adaptor)

Recharging time: About 3 hours

Dimensions (W×H×D)

Cabinet dimensions: 84×77×18.9 mm

incl.projecting parts: 84.9×78.3×20.5 mm

Weight: 161 g (with battery)
136 g (without battery)

Note

- The play time may be less depending on the operating conditions.

- Specifications are subject to change without notice.

Weight and dimensions are approximate.

Guía para la localización de las fallas

Antes de acudir en busca de ayuda para reparar el presente aparato, convendrá revisar el cuadro que sigue para determinar si es posible solucionar el desperfecto de la forma expuesta a continuación. Una simple verificación o ajuste puede eliminar el problema y hacer que el aparato funcione.

Si tiene alguna duda o si, aún después de haber hecho las revisiones expuestas, el desperfecto no se llegara a solucionar, será mejor consultar la guía de Centros de Servicio Autorizados (suministrada con este aparato), para localizar un centro de servicio conveniente, o consultar a su concesionario para que le dé instrucciones.

Las páginas de referencia están mostradas como números negros en círculos ⑩.

Problema	Verifique esto
El lector no opera en absoluto.	<ul style="list-style-type: none"> ● ¿Está encendida la función de retención? ⑩ ● ¿Hay un disco cargado? ⑩ ③ ● ¿Está el aparato completamente conectado a la fuente de CA? ⑨ ● ¿Se han descargado las baterías? ① ● ¿Hay un problema con el disco?
No se puede comenzar la reproducción.	<ul style="list-style-type: none"> ● ¿Ha insertado un disco en blanco?
El lector no reproduce en orden desde la primera pista.	<ul style="list-style-type: none"> ● ¿Ha sido cambiado el modo de reproducción a "RANDOM" ("RND") (aleatorio)? ④ ● ¿Detuvo Ud. el disco a mitad de camino la última vez que lo escuchó?
No se puede comenzar a grabar o ingresar texto.	<ul style="list-style-type: none"> ● ¿Ha insertado un disco para reproducción? ● ¿Está el disco protegido contra la grabación? ⑦ ● ¿Está el aparato conectado correctamente al otro equipo? ⑩ ● ¿Está la señal óptica digital siendo emitida correctamente desde el otro equipo?
Ruido	<ul style="list-style-type: none"> ● ¿Esta Ud. usando el lector cerca de un magneto fuerte, tal como el que puede ser encontrado en un televisor?
No hay sonido desde los auriculares. No hay respuesta desde el control remoto.	<ul style="list-style-type: none"> ● ¿Ha sido reducido demasiado el volumen? ③ ● ¿Han sido insertados correctamente los enchufes en el auricular y en el control remoto? (Pruebe a enchufarlos nuevamente.) ● ¿Están sucios los enchufes? (Limpie la suciedad de la clavija.)
Los títulos del disco y de las pistas son exhibidos incorrectamente o no son exhibidos en absoluto.	<ul style="list-style-type: none"> ● ¿Ha ingresado más texto del que el MD puede contener? (1792 caracteres pueden ser ingresados.)
El aparato no puede ser abierto.	<ul style="list-style-type: none"> ● ¿Se han desgastado las baterías, o está el aparato conectado incompletamente a la fuente de CA?

Exhibiciones

BLANK DISC [BLANK]	Un disco en blanco ha sido insertado.
Can't EDIT [ERROR] (no se puede editar)	La razón es mostrada en la línea inferior de la exhibición.
Can't COMBINE	Las limitaciones del sistema significan que a veces las pistas no pueden ser combinadas.
Can't DIVIDE	Las limitaciones del sistema significan que a veces las pistas no pueden ser divididas.
Can't REC (no se puede grabar)	La razón es mostrada en la línea inferior de la exhibición.
DIGITAL IN, UNLOCK	Verifique las conexiones del cable de fibra óptica digital y pruebe otra vez.
DISC ERROR	Hay un problema con el disco y necesita ser reemplazado.
DISC FULL (disco lleno) [FULL]	Se ha llegado al máximo número de pistas. Ya sea borre algunas pistas o grabe con otro disco.
DISC PROTECT (disco protegido contra la grabación)	El agujero de protección está abierto. Cíérrelo para permitir la grabación y la edición.
EMERGENCY STOP	Un problema ocurrió durante la grabación. Eyecte el MD, reinsertelo y empiece a grabar desde el comienzo otra vez.
F17	Hay un problema con el cabezal magnético.
HOLD (retención)	La función de retención está encendida.
LOW BATTERY, U01	Las baterías se han gastado.
NO DISC [No Disc] (no hay disco)	Un disco no ha sido insertado.
Playback DISC	El disco puede ser usado sólo para reproducción. No se puede grabar en él o editarlo de ningún modo.
Can't COPY, SCMS (no se puede copiar)	Ud. está tratando de hacer una segunda copia de una grabación digital.
SYSTEM ERROR (error de sistema)	La función de auto diagnosis ha encontrado un error.
TOC Reading [T-READ]	Leyendo información TOC (tabla de materias).
TRACK NUMBER, NOT EQUAL (número de pista, no igual)	El número de títulos no es igual al número de títulos en el disco al que se destinan los títulos. Haga que el número sea igual.
TITLE FULL [FULL] (título lleno)	Ud. está tratando de ingresar texto de más de 100 caracteres.
UTOO FULL [FULL] (tabla de materias del usuario llena)	La exhibición aparece debido a una de las siguientes razones: <ul style="list-style-type: none"> ● Se ha llegado al número máximo de pistas (254); borre títulos innecesarios para hacer espacio. ● Debido a limitaciones del sistema de grabación, puede que UTOO se llene antes de que se llegue al número máximo de pistas o a la cantidad de tiempo. Reemplace el MD. ● La sección reservada para la información de texto está llena; borre títulos innecesarios para hacer espacio.
UTOO Writing [WRITE]	Se graba UTOO.

Pantallas del control remoto indicadas en el interior [].

Precauciones

■ El aparato principal

Evite lo siguiente ya que puede dañar el aparato.

- El dejarlo caer y otros impactos fuertes
- Lluvia
- Áreas de humedad alta tales como salas de baño
- Áreas con polvo tales como depósitos
- Altas temperaturas tal como cerca de máquinas que producen calor
- Este aparato es resistente a los efectos de las vibraciones pero el sonido puede que se salte si la vibración es constante.

■ Los auriculares

Deje una cantidad razonable de flojedad en el cordón si Ud. lo enrolla alrededor del aparato principal.

■ La batería recargable

- No pele la cubierta de plástico que cubre la batería recargable.
- La batería puede que no dure tanto como siempre después de recargarla si no la ha usado por un largo periodo. Después de un número de usos regresará a la normalidad.
- La batería puede que se recaliente durante la carga, pero ésto es normal.
- No intente recargar la batería por más de doce horas. El recargarla excesivamente reduce la vida de la batería.

■ Pilas secas/baterías recargables

- Inserte las pilas poniendo las polaridades en las posiciones correctas para evitar fugas y daños en el aparato.
- Quite la batería y la pila si el aparato no va a ser utilizado durante mucho tiempo.

■ Precauciones para escuchar con los auriculares

- No haga funcionar sus auriculares a alto volumen. Los entendidos en el oído aconsejan contra una audición prolongada y continua.
- Si Ud. experimenta un silbido en sus oídos, reduzca el volumen o descontinúe el uso.
- No los utilice mientras maneja un vehículo motorizado. Podría ser causa de un accidente de tráfico y es ilegal en muchos lugares.
- Tenga extrema precaución o eventualmente interrumpa su uso en situaciones potencialmente peligrosas.
- Aun cuando sus auriculares sean de un diseño de tipo al aire libre, para permitirle oír sonidos exteriores, no suba el volumen tan alto que Ud. no pueda oír lo que pasa a su alrededor.

Las patentes EE.UU. y extranjeras han sido otorgadas por Dolby Laboratories Licensing Corporation.

Mantenimiento

■ Si las superficies están sucias

Utilice un paño suave y seco para limpiar este aparato.

Si las superficies están extremadamente sucias, utilice un paño suave humedecido en una solución de agua y jabón o en una solución de detergente suave.

- No utilice nunca alcohol, diluyente de pintura ni bencina para limpiar este aparato.
- Antes de utilizar un paño impregnado químicamente, lea con atención las instrucciones suministradas con él.

Especificaciones

AUDIO

Sistema: Sistema de audio digital MiniDisc

Sistema de grabación: Escritura directa
demodulación del
campo magnético.

Láser: Láser semiconductor ($\lambda=780\text{nm}$)

Frecuencia de muestreo: 44,1 kHz

Convertidor de muestra de muestreo:
32 kHz/44,1 kHz/48 kHz

Codificación: Codificación Acústica de
Transformación
Adaptativa (ATRAC)

No. de canales:
2 (izquierdo y derecho, estéreo)
1 (monoaural)

Respuesta de frecuencia: 20 Hz–20.000 Hz
(+0 dB, –8 dB)

Fluctuación y trémolo:
Debajo del límite mensurable

GENERALIDADES

Terminal de entrada

Toma de [OPT/LINE IN]

Impedancia: 47 k Ω

Nivel de entrada: SENS H: 178 mV
SENS L: 500 mV

Toma de [MIC]

Impedancia: 600 Ω

Nivel de entrada: 0,4 mV

Terminal de salida

Toma de auriculares

Impedancia: 14 Ω

Nivel de salida: 5 mW+5 mW

Tiempo de reproducción

(Cuando es usado en el modo de retención, a una temperatura de 25°C, sobre una superficie plana y estable)

Tipo de batería	Tiempo de reproducción	Tiempo de grabación
Recargable (A)	Aprox. 8,5 horas	Aprox. 4,5 hours
Panasonic alcalina	Aprox. 10,5 horas	Aprox. 2,0 hours
Ambas juntas (A)	Aprox. 20 horas	Aprox. 9,5 hours

(A) Cuando la pila recargable (incluida) está cargada por completo.

Alimentación

Batería recargable: CC 1,2 V
(batería recargable incluida)

Pila: CC 1,5 V
(Una pila LR6, AA, UM-3)

Adaptador de CA: CC 1,8 V
(Adaptador incluida)

Tiempo de carga:
Unas 3 horas aproximadamente

Dimensiones (La.×An.×Al.)

Dimensiones del gabinete:
84×77×18,9 mm

Incluyendo partes que se proyectan:
84,9×78,3×20,5 mm

Peso: 161 g (con pila)
136 g (sin pila)

Notas

- El tiempo de reproducción puede que sea menos dependiendo de las condiciones de operación.
- Las especificaciones están sujetas a cambios sin previo aviso.
Los pesos y las dimensiones son aproximados.

Felsökningschema

Innan särskild service begärs, kontrollera först om ditt problem kan lösas med hjälp av nedanstående schema.

Referenssidor visas som nummer i svarta cirklar ⑩.

Problem	Kontrollera
Spelaren fungerar inte alls.	<ul style="list-style-type: none"> • Är hållfunktionen på? ⑩ • Är en skiva inmatad? ⑩ ⑫ • Är enheten korrekt inkopplad till växelströmskällan? ⑨ • Har batterierna tagit slut? ⑩ • Föreligger det något problem med skivan?
Kan inte starta avspelingen.	Har du satt i en tom skiva?
Spelaren spelar inte i ordning från första spåret.	<ul style="list-style-type: none"> • Har avspelningsfunktionen slagits om till "RANDOM" ("RND")? ⑩ • Avslutade du lyssningen mitt i skivan förra gången du lyssnade till den?
Kan inte starta inspelning eller mata in text.	<ul style="list-style-type: none"> • Har du satt i en skiva för enbart avspeling? • Är skivan skrivskyddad? ⑩ • Är enheten korrekt ansluten till den övriga utrustningen? ⑩ • Är den optiska digitalsignalen korrekt matad från den övriga utrustningen?
Brum	Använder du spelaren nära en stark magnet, såsom de som finns i TV-apparater?
Inget ljud från hörlurarna. Ingen reaktion från fjärrkontrollen.	<ul style="list-style-type: none"> • Har volymen vridits ned för långt? ⑩ • Har kontakterna på hörlurarna och fjärrkontrollen satts fast ordentligt? (Försök att stoppa in dem igen.) • Är kontakterna smutsiga? (Torka bort smutsen från pluggen.)
Skivor och spårtecken visas på ett inkorrekt sätt eller visas inte alls.	Har du matat in mera text än MD-skivan kan rymma? (1792 tecken kan matas in.)
Enheten kan inte öppnas.	Har batterierna tagit slut, eller är enheten inte korrekt ansluten till växelströmskällan.

Meddelanden på displayen

BLANK DISK [BLANK]	En tom skiva har satts i.
Can't EDIT [ERROR]	Orsaken visas på displayens nedre rad.
Can't COMBINE	Systembegränsningar kan ibland innebära att spår inte kan kombineras.
Can't DIVIDE	Systembegränsningar kan ibland innebära att spår inte kan delas.
Can't REC	Orsaken visas på displayens nedre rad.
DIGITAL IN, UNLOCK	Kontrollera anslutningarna för den digitala optikfibrkabeln och försök igen.
DISC ERROR	Det föreligger ett problem med skivan och den behöver bytas ut.
DISC FULL [FULL]	Maximala tiden eller antalet spår har uppnåtts. Antingen raderar du några spår eller så spelar du in med en annan skiva.
DISC PROTECT	Skrivskyddshålet är öppet. Stäng det för att möjliggöra inspelning och redigering.
EMERGENCY STOP	Ett problem inträffade under inspelningen. Mata ut MD-skivan, sätt in den igen och starta inspelningen från början igen.
F17	Det föreligger ett problem med det magnetiska huvudet.
HOLD	Håll-funktionen är påslagen.
LOW BATTERY, U01	Batterierna har tagit slut.
NO DISC [NoDISC]	Ingen skiva har matats in.
Playback DISC	Skivan kan endast användas för avspelning. Den kan inte användas för inspelning eller redigeras på något sätt.
Can't COPY, S0M5	Du försöker göra en andra kopia av en digital inspelning.
SYSTEM ERROR	Självdiagnosfunktionen har hittat ett fel.
TOC Reading [T-READ]	Spelaren läser TOC-information.
TRACK NUMBER, NOT EQUAL	Antalet titlar motsvarar inte antalet titlar på den andra skivan. Se till att antalen matchar.
TITLE FULL [FULL]	Du försöker mata in text utöver 100 tecken.
UTOC FULL [FULL]	Displayen visas av en av följande orsaker: <ul style="list-style-type: none"> ● Maximala antalet spår (254) har uppnåtts; radera onödiga titlar för att skapa utrymme. ● På grund av begränsningar i inspelningssystemet, kan UTOC bli fullt innan maximalt antal spår eller tidskapaciteten uppnås. Byt ut MD-skivan. ● Sektionen som är reserverad för textinformation är full; radera onödiga titlar för att skapa utrymme.
UTOC Writing [WRITE]	UTOC spelas in.

Fjärrkontrollens displaymeddelanden visas här inne [].

Försiktighetsåtgärder

■ Huvudenheter

Undvik det följande då det kan orsaka skador på enheten.

- Att tappa eller utsätta enheten för slag och stötar
- Regn
- Fuktiga ställen såsom badrum
- Ställen där det förekommer rikligt med damm
- Höga temperaturer, t.ex. nära ett element eller annan värmekälla
- Enheten är konstruerad för att kunna motstå lätta vibrationer, men det kan förekomma ljudavbrott om vibrationerna är kraftiga och konstanta.

■ Hörlurar

Spänn inte ledningen alltför hårt om den viras runt huvudenheter.

■ Laddningsbart batteri

- Peta inte av plasthöljet på det uppladdningsbara batteriet.
- Batteriet kan ha en kortare brukstid än vanligt när den laddas efter att inte ha använts under en längre tid. Efter ett par laddningar kommer dock brukstiden att återställas till den normala.
- Batteriet kan bli en aning varmt under laddning. Detta tyder inte på fel.
- Låt inte batteriet laddas i över 12 timmar. En alltför lång laddning kan förkorta batteriets livslängd.

■ Torrcellsbatterier/uppladdningsbara batterier

- Sätt i batterierna med korrekt polaritet för att undvika läckage och skador på apparaten.
- Tag ur alla batterierna om apparaten inte används under en längre tid.

■ Observera vid användning av hörlurar eller öronmusslor

- Använd inte dina hörlurar eller öronmusslor på hög volym. Hörselexperter varnar för lång, oavbruten lyssning.
- Minska volymen eller sluta att lyssna om det börjar ringa i öronen.
- Använd inte hörlurar vid körning av bil eller annat motordrivet fordon. Detta kan orsaka en trafikolycka.
- Var extra försiktig i riskfyllda situationer.
- Vrid inte upp volymen så högt att du inte kan höra ljud från din omgivning även om du använder öppna hörlurar eller öronmusslor som gör det möjligt att höra ljud utifrån.

Americkanska och utländska patenter utfärdade av Dolby Laboratories Licensing Corporation.

Underhåll

■ Om ytorna är smutsiga Använd en mjuk, torr tygduk för att torka av anläggningen.

Använd en mjuk tygduk doppad i en tvålösning eller ett mildt rengöringsmedel om ytan är mycket smutsig.

- Använd aldrig alkohol, målarthinner eller ren bensin för att rengöra apparaten.
- Innan du använder en kemiskt preparerad tygduk, läs instruktionerna som följer med tygduken ordentligt.

Tekniska data

■ LJUD

System: Digitalt ljudsystem för MiniDisc
Inspelningssystem:

Magnetisk fältmodulering,
direkt överskrivning

Laser: Halvledarlaser ($\lambda=780$ nm)

Pickup

Våglängd: 780 nm

Laserstyrka: Ingen farlig strålning
(när säkerhetsspårren är inkopplad)

(For Norge)

Bølgelengde 780 nm

Laser-styrke Ingen farlig strålning sendes ut
(med sikkerhets-beskyttelse)

Provtagningsfrekvens: 44,1 kHz

Samplingsomvandlare: 32 kHz/44,1 kHz/48 kHz

Kodning: Adaptive Transform
Acoustic Coding (ATRAC)

Antal kanaler: 2 (vänster och höger, stereo)
1 (mono)

Frekvensomfång: 20 Hz–20.000 Hz
(+0 dB, –8 dB)

Svaj: Under mätbar gräns

■ ALLMÄNT

Ineffekt

OPT/LINE IN-uttaget

Impedans: 47 k Ω

Ineffektnivå: SENS H: 178 mV

SENS L: 500 mV

MIC-uttaget

Impedans: 600 Ω

Ineffektnivå: 0,4 mV

Uteffekt

Hörlursuttag

Impedans 14 Ω

Uteffektnivå 5 mW+5 mW

Speltid

(Vid användning av apparaten med låsfunktionen inkopplad, vid temperaturen 25°C, på en plan och stadig yta)

Strömförsörjning

Laddningsbart batteri: 1,2 V likström
(medföljande laddningsbart batteri)

Torr batteri: 1,5 V likström
(ett LR6, UM-3 batteri av storlek AA)

Växelströmsnäddapter: 1,8 V likström
(medföljande växelströmsnäddapter)

Återuppladdningstid: Ungefär 3 timmar

Mått (B×H×D)

Ytermått: 84×77×18,9 mm

Inkl. utskjutande delar:

84,9×78,3×20,5 mm

Vikt: 161 g (med batteri)

136 g (utan batteri)

Observera

• Speltiden kan variera beroende på de omgivande förhållandena.

• Tekniska data kan ändras utan föregående meddelande.

Angivna mått och vikter är ungefärliga.

Batterityp	Speltid	Inspeltid
Laddningsbart (A)	Ca. 8,5 timmar	Ca. 4,5 timmar
Panasonic alkaliskt	Ca. 10,5 timmar	Ca. 2,0 timmar
Båda tillsammans (A)	Ca. 20 timmar	Ca. 9,5 timmar

(A) När det laddningsbara batteriet (medföljer) är helt återuppladdat.

CAUTION!

THIS PRODUCT UTILIZES A LASER.

USE OF CONTROLS OR ADJUSTMENTS OR PERFORMANCE OF PROCEDURES OTHER THAN THOSE SPECIFIED HEREIN MAY RESULT IN HAZARDOUS RADIATION EXPOSURE.

DO NOT OPEN COVERS AND DO NOT REPAIR YOURSELF. REFER SERVICING TO QUALIFIED PERSONNEL.

WARNING:

TO REDUCE THE RISK OF FIRE, ELECTRIC SHOCK OR PRODUCT DAMAGE, DO NOT EXPOSE THIS APPLIANCE TO RAIN, SPLASHING, DRIPPING OR MOISTURE.

Marking sign is located on bottom of the unit.

SUOMI

VAROITUS!

LAITTEEN KÄYTTÄMINEN MUULLA KUIN TÄSSÄ KÄYTTÖOHJEESSA MAINITULLA TAVALLA SAATTAÄ ALTISTAA KÄYTTÄJÄN TURVALLISUUSLUOKAN 1 YLITTÄVÄLLE NÄKYMÄTTÖMÄLLE LASERSÄTEILYLLE.

VAROITUS:

TULIPALO-, SÄHKÖISKUVAARAN TAI MUUN VAHINGON VÄHENTÄMISEKSI EI LAITETTA SAA ALTISTAA SATEELLE, ROISKEELLE, VESIPISAROLLE TAI KOSTEUDELLE.

NORSK

ADVARSEL!

DETTE PRODUKTET ANVENDER EN LASER.

BETJENING AV KONTROLLER, JUSTERINGER ELLER ANDRE INNGREP ENN DE SOM ER BESKREVENT I DENNE BRUKSANVISNING, KAN FØRE TIL FARLIG BESTRÅLING. DEKSLER MÅ IKKE ÅPNES, OG FORSØK ALDRI Å REPARERE APPARATET PÅ EGENHÅND. ALT SERVICE OG REPARASJONSARBEID MÅ UTFØRES AV KVALIFISERT PERSONELL.

ADVARSEL:

FOR Å REDUSERE FAREN FOR BRANN, STRØMSJOKK ELLER SKADER PÅ PRODUKTET, MÅ DETTE APPARATET IKKE UTSETTES FOR REGN, VANNSPRUT, VANNDRÅPER ELLER FUKTIGHET.

¡ADVERTENCIA!

ESTE APARATO UTILIZA UN LÁSER.

EL USAR LOS CONTROLES, HACER LOS REGLAJES O LOS PASOS REQUERIDOS EN FORMA DIVERSA DE LA AQUÍ EXPUESTA PUEDE REDUNDAR EN EXPOSICIÓN PELIGROSA A LA RADIACIÓN.

NO ABRA LAS TAPAS NI HAGA REPARACIONES USTED MISMO. EN CASO DE PRODUCIRSE ANOMALÍAS SOLICITE AYUDA DE PERSONAL CUALIFICADO.

AVISO:

PARA REDUCIR EL RIESGO DE INCENDIOS, SACUDIDAS ELÉCTRICAS O DAÑOS EN EL APARATO, NO LO EXPONGA A LA LLUVIA, SALPICADURAS, GOTEO O HUMEDAD.

La marca de seguridad se encuentra en la parte inferior de la unidad.

VARNING!

OM APPARATEN ANVÄNDS PÅ ANNAT SÄTT ÄN I DENNA BRUKSANVISNING SPECIFICERATS, KAN ANVÄNDAREN UTSÄTTAS FÖR OSYNLIG LASERSTRÅLNING, SOM ÖVERSKRIDER GRÄNSEN FÖR LASERKLASS 1.

VARNING:

FÖR ATT MINSKA RISK FÖR BRAND; ELSTÖTAR OCH PRODUKTSKADA, UTSÄTT INTE DENNA APPARAT FÖR REGN, VATTENSTÄNK, VATTENDROPPAR ELLER FUKT.

Märkskylten är placerad på apparatens undersida.

ENGLISH

ESPAÑOL

SVENSKA

Inhaltsverzeichnis

Vor dem Versand wurde ein Abstandshalter eingesetzt, um den Mechanismus zu schützen. Entfernen Sie den Abstandshalter vor der Inbetriebnahme des Geräts.

Per proteggere il meccanismo è stato inserito un distanziatore. Prima di utilizzare l'unità, rimuovere il distanziatore.

Une entretoise a été insérée pour protéger les mécanismes. Retirer cette entretoise avant d'utiliser l'appareil.

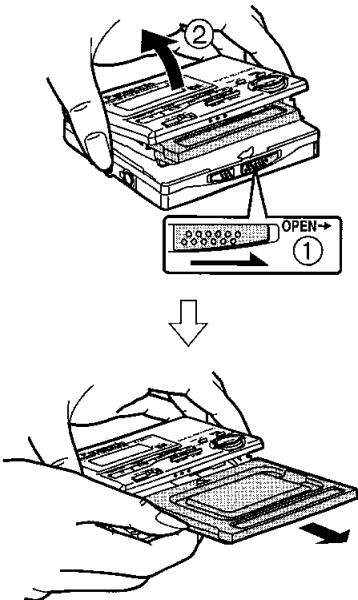

Anordnung der Bedienungselemente	90
Stromversorgung	94
Die Sperr-Funktion	98
Vor der Aufnahme	100
Aufnahme	104
Andere Aufnahmefunktionen	114
Wiedergabe (Allgemeine Wiedergabe)	118
Andere Wiedergabe- funktionen	122
Andere praktische Funktionen	132
Editieren von MDs	134
Benennung von MDs	144
Verwendung des Geräts mit Sonderzubehör	154
Einige nützliche Informationen zu den MDs	156
Liste von Fehlermöglichkeiten	160
Anzeigen	161
Vorsichtsmaßnahmen	162
Pflege und Instandhaltung	162
Technische Daten	163

Mitgeliefertes Zubehör

Prüfen Sie nach, ob die folgenden Zubehörtelle in der Verpackung enthalten sind.

Stereo-Ohrhörer	1
Verdrahtete Fernbedienung	1
Externes Batteriefach	1
Nickel-Metall-Hybrid-Akkubatterie	1
Nehmen Sie die aufladbare Batterie vor der Verwendung aus ihrem Fach.	
Netzstromadapter	1
Tragetasche	1
Anschlußkabel	1